

SPLIT-MALLINEN ILMASTOINTILAITE

Käyttöohje

Mission Series

Kaikki mallit

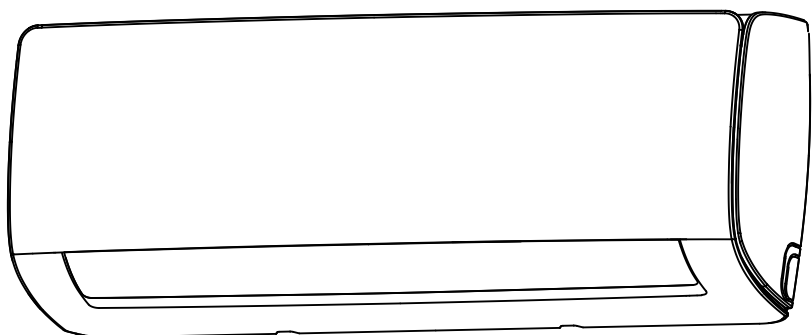

TÄRKEÄ HUOMAUTUS:

Lue nämä ohjeet ennen laitteen asentamista tai käyttämistä. Säilytä ohjeet huolellisesti tulevaa käyttöä varten.



Sisällys

Käyttöohje

0 Turvaohjeet04

1 Tekniset tiedot ja ominaisuudet06

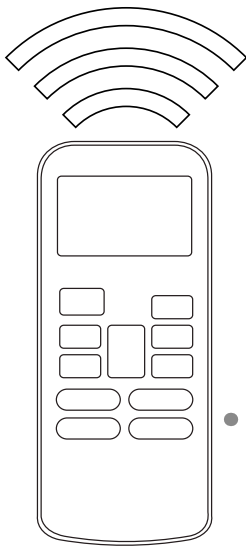

2 Käsi käyttö (ilman kaukosäädintä) 11

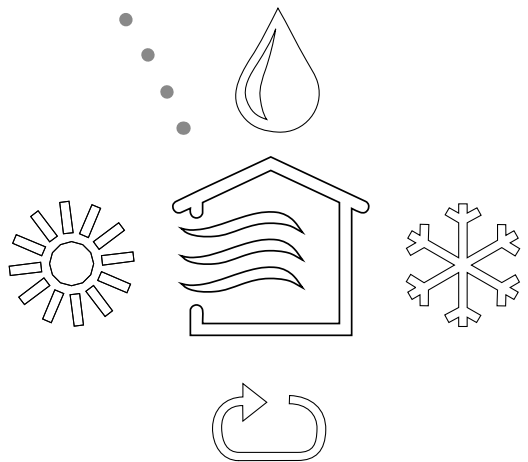

3	Laitteen huoltaminen	12
4	Vikahaku	14
5	Laitteen hävittäminen	18

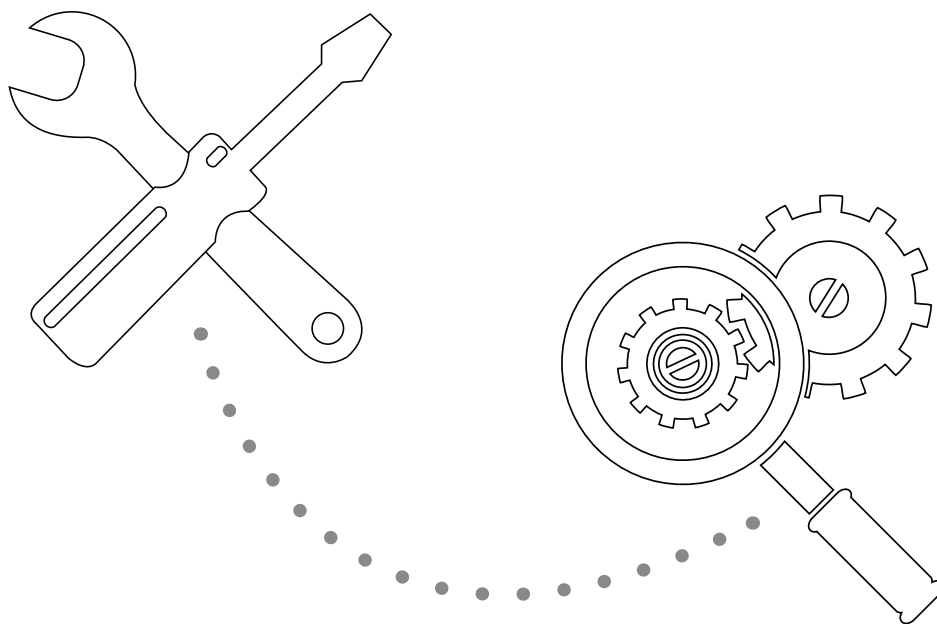

Turvaohjeet

Lue turvaohjeet ennen laitteen asentamista

Ohjeiden vastainen asennus voi aiheuttaa vakavan vammautumisen tai vahingon.

Varoitukset on jaettu mahdollisen vaaran mukaan VAROITUS tai HUOMIO kategorioihin.



VAROITUS

Ilmaisee kuoleman tai vakavan vammautumisen vaaraa.



HUOMIO

Ilmaisee vammautumisen tai laite/omaisuusvaurion vaaraa.



VAROITUS

Alle 8 lapset ja henkilöt joiden fyysinen tai psyykinen toimintakyky on alentunut saavat käyttää tätä ilmastointilaitetta ainoastaan valvonnan alaisina. Älä anna lasten leikkiä tällä ilmastointilaitteella. Lapsien ei tule antaa suorittaa tämän laitteen puhdistamista tai ylläpitotoimenpiteitä.

ASENTAMISTA KOSKEVAT VAROITUKSET

- Ilmastointilaitteen saa asentaa ainoastaan TUKES hyväksytty kylmälaiteasentaja. Virheellinen asennus voi aiheuttaa vesivahingon, sähköiskun tai tulipalon.
- Ilmastointilaitteen saa korjata ainoastaan TUKES hyväksytty kylmälaiteasentaja. Älä yritä korjata ilmastointilaitetta omatoimisesti.

LAITTEEN KÄYTTÖÄ KOSKEVAT VAROITUKSET

- Jos laite toimii epänormaalisti (haisee savulle, yms.), katkaise laitteen virransyöttö välittömästi irrottamalla pistoke pistorasiaasta. Kutsu kylmälaiteasentaja korjaamaan laite.
- **Älä** työnnä sormia tai muita vieraita esineitä laitteen ilma-aukkoihin. Tämä saattaa aiheuttaa henkilövahingon tai laitevaurion.
- **Älä** käytä palavia aineita (hiuslakka, bensiini, yms.) laitteen lähistöllä. Tämä saattaa aiheuttaa tulipalon.
- **Älä** käytä laitetta palavien aineiden tai kaasujen lähistöllä. Tämä saattaa aiheuttaa räjähdyksen tai tulipalon.
- **Älä** käytä laitetta kosteissa tiloissa (esim. pesu- tai kuivaushuoneet). Tämä saattaa aiheuttaa sähköiskun tai laitevaurion.
- **Älä** oleskele pitkiä aikoja laitteen puhaltamassa ilmvirrassa.

SÄHKÖKYTKENTÖJÄ KOSKEVAT VAROITUKSET

- Jos laitteen virtakaapeli on vaurioitunut, kutsu kylmälaiteasentaja vaihtamaan virtakaapeli ehjään.
- Pidä laitteen pistoke puhtaana.
Likainen tai pölyinen pistoke saattaa aiheuttaa sähköiskun tai tulipalon.
- **Älä** vedä laitteen virtakaapelista. Katkaise virransyöttö aina pistokkeesta vetämällä.
Kaapelista vetäminen voi vaurioittaa virtakaapelia ja aiheuttaa sähköiskun.
- **Älä** käytä jatkojohtoa tai yritä jatkaa laitteen virtakaapelia.
Virheellinen kytkentä, eristys, tai alijännite saattaa aiheuttaa tulipalon.

PUHDISTAMISEN VAROITUKSET

- Katkaise laitteen virransyöttö ennen laitteen puhdistamista. Sähköiskun vaara.
- **Älä** kastele laitetta vedellä puhdistamisen aikana.
- **Älä** käytä laitteen puhdistamiseen palavia tai voimakkaita aineita.
Laitteen pinta voi vaurioitua voimakkaiden aineiden johdosta.



HUOMIO

- Jos laitetta käytetään samassa tilassa avotulilämmittimien kanssa, tuuleta huone riittävän usein jotta huoneilman hapen määrä pysyy riittävän korkealla.
- Katkaise laitteen virransyöttö pitkien käyttökatkojen ajaksi.
- Katkaisu laitteen virransyöttö ukkosmyrskyn aikana.
- Varmista että kondenssivedenpoisto toimii moitteettomasti.
- **Älä** käytä laitetta märillä käsillä. Sähköiskun vaara.
- **Älä** käytä laitetta muuhun kuin sisäilman viilentämiseen tai lämmittämiseen.
- **Älä** kiipeä tai aseta esineitä ulkoyksikön päälle.
- **Älä** käytä laitetta kun ikkuna tai ovi on auki, tai kun sisäilman kosteus on hyvin korkea.

Tekniset tiedot ja ominaisuudet

1

Tekniset tiedot ja
ominaisuudet

Laitteen osat

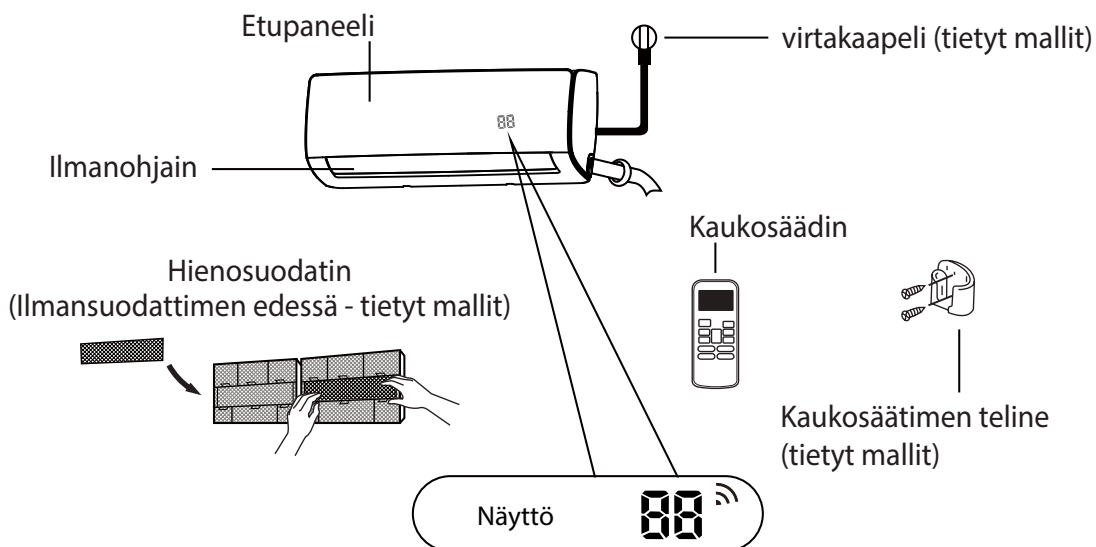

" **00** " 3 sekuntia kun:

- TIMER ON on asetettu
- FRESH, SWING, TURBO, tai SILENCE toiminto on käynnissä

" **0F** " 3 sekuntia kun:

- TIMER OFF on asetettu
- FRESH, SWING, TURBO, tai SILENCE toiminto on sammutettu

" **eF** " kun vedonpoistotoiminto on käynnissä

" **dF** " kun laite sulattaa

" **SE** " kun laitteen itsepuhdistus-toiminto on käynnissä

" **FP** " kun jäätyminenesto-toiminto on käynnissä

" **WiFi** " kun WIFI ohjaus on käytössä (tietyt mallit)

" **88** " kun ECO-toiminto (tietyt mallit) on käynnissä,
" **88** " näyttää yksitellen kirjaimet E-- C-- Q--,
asetuslämpötila, E-- sekunnin välein.

HUOM: Kaukosäätimen käyttöohjeet toimitetaan kaukosäätimen kanssa.

Fan (puhallus) toiminnolla, laite näyttää sisäilman lämpötilaa.

Muilla toiminnoilla laite näyttää asetuslämpötilaa.

Näytön koodien
merkitykset

Laitteen optimaalinen käyttö

COOL (jäähdytys), HEAT (lämmitys), aja DRY (kuivaus) toiminnoilla saavutetaan optimaalinen hyötysuhde seuraavilla lämpötila-alueilla. Jos laitetta käytetään näiden lämpötila-alueiden ulkopuolella, tietyt suoja-toiminnot aktivoituvat ja aiheuttavat laitteen hyötysuhteen heikkenemistä.

Invertteri Split-mallit

	COOL toiminto	HEAT toiminto	DRY toiminto
Huoneen lämpötila	17°C - 32°C (63°F - 90°F)	0°C - 30°C (32°F - 86°F)	10°C - 32°C (50°F - 90°F)
Ulkolämpötila	0°C - 50°C (32°F - 122°F)	-20°C - 30°C (-4°F - 86°F)	0°C - 50°C (32°F - 122°F)
	-15°C - 50°C (5°F - 122°F) (Mallit joissa kylmän ilmaston jäähdytys-toiminto.)		

MALLIT JOISSA LISÄLÄMMITYS-VASTUS

Kun ulkolämpötila on alle 0°C (32°F), suosittelemme että laitteen virransyöttö pidetään päällä kokoajan jotta laitteen suorituskyky pysyy mahdollisimman korkeana koko lämmityskauden ajan.

Voit optimoida laitteen suorituskykyä tämän lisäksi seuraavasti:

- Pidä ikkunat ja ovet suljettuina.
- Laske energiankulutusta TIMER ON ja TIMER OFF (ajastin) toiminnoilla.
- Älä tuki laitteen ilma-aukkoja.
- Puhdista laitteen ilmansuodattimet säännöllisesti 2 viikon välein.

Lisätietojan löydät kaukosäätimen käyttöohjeesta.

Muut toiminnot

- Automaattinen uudelleenkäynnistys

Laitte käynnistyy automaattisesti sähkökatkon jälkeen.

- Homeenesto-toiminto (tietyt mallit)

Kun laite sammutetaan COOL, AUTO (COOL), tai DRY toiminnoilla, sisäyksikön puhallin jatkaa puhaltamista joka kuivaa sisäyksikön sisäosat ja estää homeitiöiden kasvua.

- Mute-toiminto (tietyt mallit)

Kaukosäätimen LED painiketta painamalla sisäyksikön näyttö voidaan sammuttaa ja sumneri hiljentää, jolloin laitteen käyttö ei häiritse esimerkiksi nukkumista.

- Wi-Fi ohjaus (tietyt mallit)

Wi-Fi ohjaus mahdollistaa laitteen ohjaamisen älypuhelimella Wi-Fi yhteyden kautta.

- Ilmanohjaimien asentomuisti (tietyt mallit). Kun laite käynnistetään, se muistaa ilmanohjaimien aikaisemmin asetetun asennon.
- Kylmäainevuodon havaitseminen (tietyt mallit)

Sisäyksikön näytössä näkyy teksti "EC" kun laite havaitsee kylmäainevuodon.

Lisätiedot laitteen lisätoiminnoista (esimerkiksi TURBO- ja itsepuhdistustoiminnot), löytyvät kaukosäätimen käyttöohjeesta.

KUVISSA HUOMIOITAVAA

Oheiset kuvat ovat vain viitteellisiä esimerkkikuvia. Hankkimasi laite voi poiketa hieman ohjeen kuvista.

- Puhalluskulman säätö

Pystysuuntaisen puhalluksen säätö

Laitteen ollessa käynnissä, voit säätää puhalluksen kulmaa SWING /DIRECT painikkeella.

1. Muuta ilmanohjaimien kulmaa painamalla SWING /DIRECT kerran painiketta. Jokaisella painalluksella ilmanohjaimien kulma muuttuu 6°. Paina painiketta kunnes puhalluskulma on haluttu.
2. Paina SWING/DIRECT painiketta 3 sekuntia käynnistäaksesi ilmanohjaimien automaattisen liikkeen, voit lopettaa automaattisen liikkeen painamalla painiketta uudelleen.

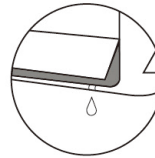
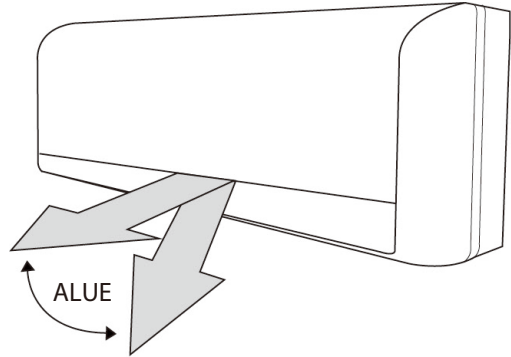

Varoitus: Älä pidä ilmanohjaimia pitkään ala-asennossa. Tämä saattaa aiheuttaa kosteuden pisaroimista laitteen alla oleville huonekaluille.

Kuva 2.2

Vaakaasuuntaisen puhalluksen säätö

Vaakaasuuntaiset ilmanohjaimet säädetään käsin. Säädä puhalluskulma säätövivulla (Katso kuva 2.3) haluamaasi suuntaan. Joissakin malleissa myös vaakaasuuntainen puhallus säädetään kaukosäätimellä. Katso lisätiedot kaukosäätimen käyttöohjeesta.

PUHALLUSKULMASSA HUOMIOITAVAA

Älä säädä ilmanohjaimia pitkäksi aikaa ala-asentoon COOL tai DRY toiminnolla. Tämä saattaa aiheuttaa kosteuden tiivistymisen ilmanohjaimien pinnalle ja pisaroiden putoamisen laitteen alla oleville huonekaluille. (Katso kuva 2.2)

Ilmanohjaimien asettaminen ala-asentoon COOL tai HEAT toiminnoilla saattaa estää ilmanvirtausta ja heikentää laitteen suorituskykyä.

Älä liikuta ilmanohjaimia käsin. Tämä aiheuttaa ilmanohjaimien asentomuistin muuttumisen. Jos näin kuitenkin tapahtuu, sammuta laite ja käynnistä se uudelleen. Tämä nollaa asentomuistin.

! HUOMIO

Älä työnnä sormia laitteen ilma-aukkoihin. Pyörivä puhallinsiipi voi aiheuttaa vammautumisen.

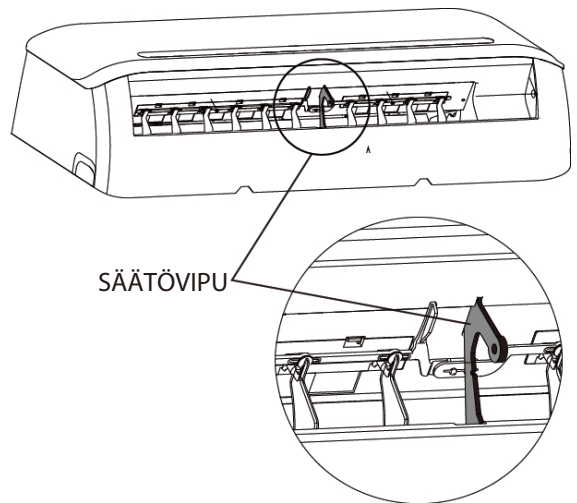

Kuva 2.3

- Sleep (Yö) toiminto

SLEEP toiminnolla voidaan vähentää laitteen käyntiääntä ja energiankulutusta yöaikaan. Tämä toiminto on mahdollista käynnistää vain kaukosäätimestä.

Paina SLEEP painiketta kerran käynnistääksesi SLEEP toiminnon. COOL toiminnolla laite nostaa asetuslämpötilaa 1°C (2°F) ensimmäisen tunnin jälkeen ja toisen 1°C (2°F) toisen tunnin jälkeen. HEAT toiminnolla laite laskee asetuslämpötilaa 1°C (2°F) ensimmäisen tunnin jälkeen ja toisen 1°C (2°F) toisen tunnin jälkeen.

Tämä uusi asetuslämpötila on käytössä 7 tuntia, jonka jälkeen laite sammuu automaattisesti.

Huom: SLEEP toiminto ei ole käytettävissä FAN tai DRY toiminnoilla.

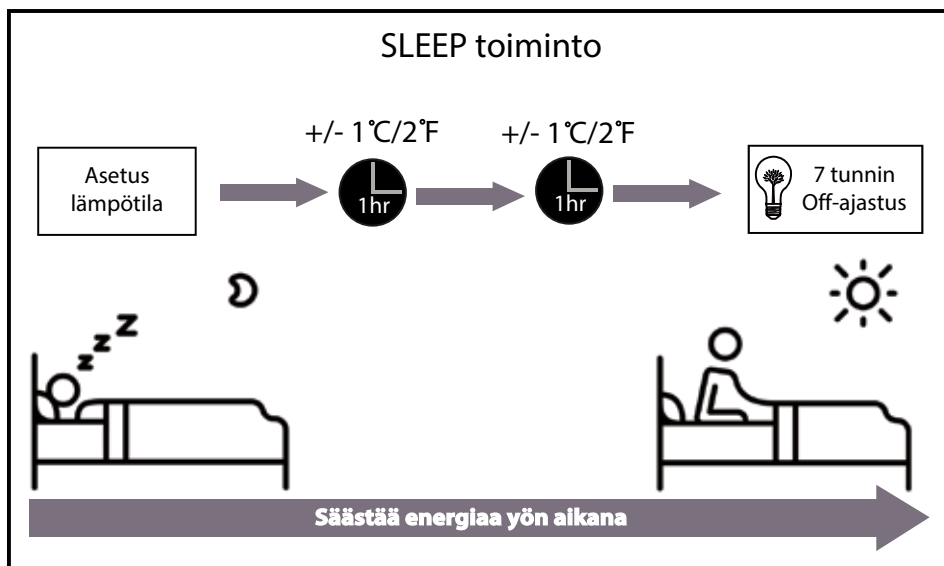

Kuva 3.1

Käsi käyttö (Ilman kaukosäädintä)

2

Laitteen käyttäminen ilman kaukosäädintä

Jos kaukosäädin ei ole käytettävissä, voit käyttää laitetta sisäyksikön KÄSIKÄYTTÖ painikkeella. Tämä toiminto on tarkoitettu ainoastaan tilapäiseen käyttöön, eikä sen pitkäaikaista käyttöä suositella.

ENNEN KÄSIKÄYTÖN ALOITTAMISTA

Laitte tulee olla sammutettuna ennen KÄSIKÄYTÖN aloittamista.

Laitteen KÄSIKÄYTTÖ:

1. Avaa sisäyksikön etupaneeli.
2. Etsi KÄSIKÄYTTÖ (MANUAL CONTROL) painike laitteen oikealta puolelta.
3. Paina KÄSIKÄYTTÖ (MANUAL CONTROL) painiketta käynnistääksesi AUTO toiminnon.
4. Paina KÄSIKÄYTTÖ (MANUAL CONTROL) painiketta uudelleen käynnistääksesi COOL toiminnon.
5. Sammuta laite painamalla KÄSIKÄYTTÖ (MANUAL CONTROL) painiketta kolmannen kerran.
6. Sulje etupaneeli.

! HUOMIO

KÄSIKÄYTTÖ painike on tarkoitettu vain testaus- ja hätätilanteita varten. Älä käytä KÄSIKÄYTTÖÄ kuin hätätilanteessa. Palauttaaksesi laitteen normaaliin toimintaan, sammuta jakäynnistä laite uudelleen kaukosäätimellä.

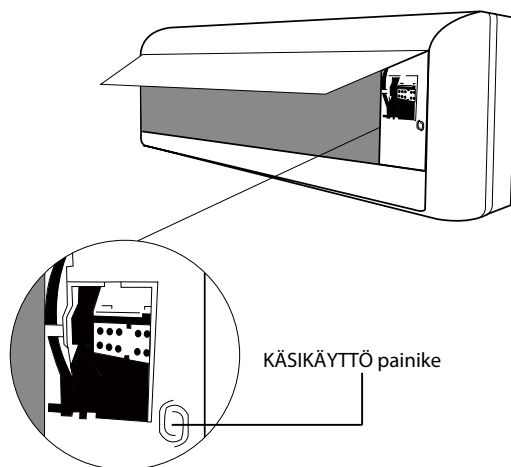

KÄSIKÄYTTÖ painike

Laitteen huoltaminen

3

Sisäyksikön puhdistaminen

! ENNEN PUHDISTUSTA TAI HUOLTOA

KATKAISE LAITTEEN VIRRANSYÖTTÖ AINA
ENNEN LAITTEEN PUHDISTUSTA TAI HUOLTOA.

! HUOMIO

Puhdista sisäyksikkö puhtaalla, kuivalla kankaalla. Voit käyttää tarvittaessa kädenlämpöistä saippuavettä jos sisäyksikkö on hyvin likainen.

- Älä käytä voimakkaita kemikaaleja sisäyksikön puhdistamiseen.
- Älä käytä bensiiniä, liuottimia tai hankausjauhetta sisäyksikön puhdistamiseen. Ne voivat vaurioittaa laitteen ulkopintaa.
- Älä käytä yli 40°C vettä etupaneelin puhdistamiseen. Tämä saattaa aiheuttaa muodonmuutoksia ja pinnan värjäytymistä.

Ilmansuodattimen puhdistaminen

Tukkeutunut ilmansuodatin heikentää laitteen tehoa, ja on myös terveydelle haitallista. Puhdista suodatin kahden (2) viikon välein.

1. Avaa sisäyksikön etupaneeli.
2. Työnnä suodatinta ensin kevyesti ylöspäin ja vedä lopuksi suodatinta itseäsi kohti.
3. Irrota suodattimet sisäyksiköstä.
4. Irrota hienosuodatin isommasta suodattimesta. Puhdista hienosuodatin imuroimalla.
5. Puhdista isot ilmansuodattimet kädenlämpöisellä saippuavedellä.

6. Huuhtele ilmansuodattimet puhtaalla vedellä ja valuta ylimääräinen vesi pois.
7. Anna suodattimien kuivua itseksensä ja suojaa ne auringon paisteelta.
8. Asenna kuivuneet suodattimet takaisin sisäyksikköön.
9. Sulje sisäyksikön etupaneeli.

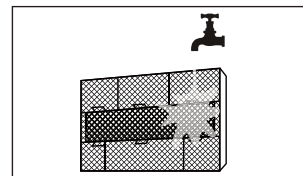
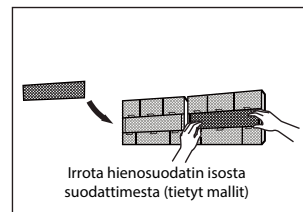
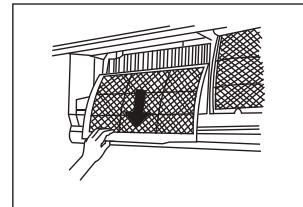
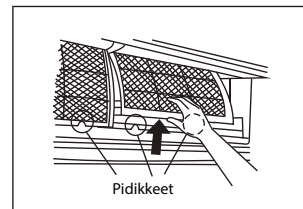

Kuva 5.1

! HUOMIO

Älä koske Plasmasuodattimeen ensimmäisen 10 minuuttiin laitteen sammuttamisen jälkeen.

! HUOMIO

- Katkaise laitteen virransyöttö ennen puhdistamisen aloittamista.
- Älä koske lämmönvaihtimen metallisiin lamelleihin puhdistaussasi suodattimia. Terävät reunat voivat aiheuttaa haavoja.
- Älä käytä vettä sisäyksikön sisäosien puhdistamiseen. Sähköiskun vaara.
- Älä kuivata suodattimia auringossa tai avotulella. Tämä voi aiheuttaa suodattimien kutustumista.

Suodattimien puhdistusmuistutus (valinnainen)

Suodattimien puhdistusmuistutus

240 käyttötunnin jälkeen sisäyksikön näyttöön tulee teksti "CL." Tällöin suodattimet tulevat puhdistaa. Laite palaa normaaliin näyttöön 15 sekunnin kuluttua.

Muistutuksen kuittaaminen tapahtuu kaukosäätimen LED-painiketta 4 kertaa, tai KÄSIKÄYTTÖ-painiketta 3 kertaa painamalla. Jos muistutusta ei kuitata, "CL" teksti tulee näyttöön uudestaan kun laite käynnistetään.

Suodattimien vaihtomuistutus

2880 käyttötunnin jälkeen sisäyksikön näyttöön tulee teksti "nF." Tällöin suodattimet tulevat vaihtaa uusiin. Laite palaa normaaliin näyttöön 15 sekunnin kuluttua.

Muistutuksen kuittaaminen tapahtuu kaukosäätimen LED-painiketta 4 kertaa, tai KÄSIKÄYTTÖ-painiketta 3 kertaa painamalla. Jos muistutusta ei kuitata, "nF" teksti tulee näyttöön uudestaan kun laite käynnistetään.

! HUOMIO

- Ulkoyksikön huoltaminen luetaan lain mukaan luvanvaraiseen kylmäainetöihin.
- Ulkoyksikön saa huoltaa ja korjata ainoastaan TUKES hyväksytty kylmälaiteasentaja.

Ylläpito – Ennen pitkää käyttökatkoa

Jos et aio käyttää ilmastointilaitetta pitkään aikaan, toimi seuraavasti:

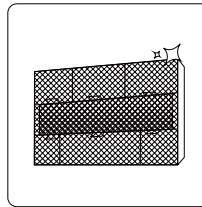

Puhdista kaikki suodattimet

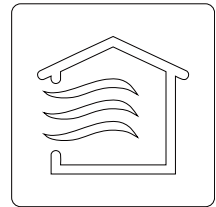

Käytä laitetta FAN-toiminnolla kunnes sisäyksikkö on kuivunut

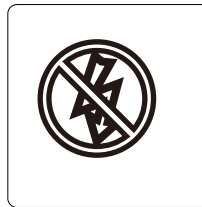

Sammuta laite ja katkaise virransyöttö

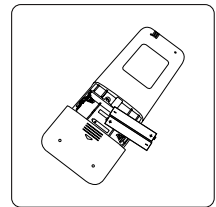

Poista kaukosäätimen paristot

Ylläpito – Ennen käytön uudelleen aloittamista

Pitkän käyttökatkon jälkeen, toimi seuraavasti:

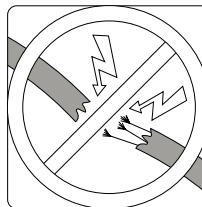

Tarkista kaikkien kaapeleiden kunto

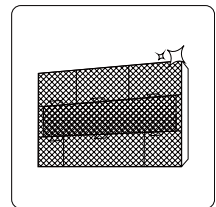

Puhdista kaikki suodattimet



Tee vuototarkistus

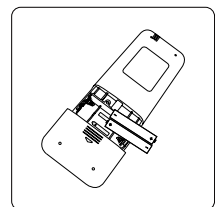

Aseta kaukosäätimen uudet paristot

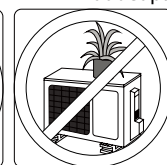
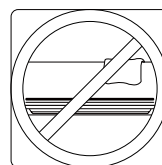

Varmista ettei mikään estä laitteen ilmanvirtausta

! Turvaohjeet

Sammuta laite välittömästi jos JOKIN seuraavista tilanteista ilmenee:

- Virtakaapeli on vaurioitunut tai kuumenee voimakkaasti
- Haistat palaneen käryä
- Laitteen käyntiääni on epänormaali tai äänekäs
- Laite polttaa jatkuvasti sulakkeen
- Laitteen sisältä tippuu vettä tai irtonaisia osia

ÄLÄ YRITÄ KORJATA LAITETTA ITSE!

KUTSU HYVÄKSYTTY KYLMÄLAITEASENTAJA SUORITTAMAAN LAITTEEN KORJAAMINEN

Yleiset ongelmat

Seuraavat tilanteet eivät ole toimintahäiriöitä, eivätkä vaadi korjaamista

Tilanne	Mahdollinen syy
Laite ei käynnisty On/Off painikkeella	Laitteessa on 3 minuutin käynnistysviive joka estää laitteen käynnistämisen 3 minuutin sisällä laitteen sammuttamisesta.
Laite siirtyy COOL/HEAT toiminnoilla FAN toiminnolle	Laite saattaa vaihtaa toimintoa estääkseen jään kerääntymisen yksikköön. Kun lämpötila nousee, laite palaa automaattisesti edelliseen toimintoon.
	Kun asetustilasto on saavutettu, laite pysäyttää kompressorin. Sisäyksikkö jatkaa ilman puhaltamista myös kompressorin ollessa pysähdyksissä.
Sisäyksiköstä tulee höyryä	Kun ilmankosteus on hyvin korkea, sisäyksiköstä saattaa tulla hetkittäin lämpötilaerosta johtuvaa höyryä.
Sisä- ja ulkoyksiköstä tulee höyryä	Kun laite käynnistyy HEAT toiminnolla sulatusjakson jälkeen, ulkoyksiköstä saattaa tulla hetken aikaa höyryä.

Tilanne	Mahdollinen syy
Sisäyksiköstä tulee ääntä	Ilmanvirtaus saattaa muodostaa kuuluvaa ääntä.
	Natiseva ääni HEAT (lämmitys) toiminnon aikana johtuu laitteen muoviosien lämpölaajenemisesta/supistumisesta.
Sisä- ja ulkoyksiköstä tulee ääntä	Sihisevä ääni laitteen käydessä: Ääni johtuu kylmäaineen virtaamisesta kylmäaineputkistossa. Tämä on täysin normaalia.
	Sihisevä ääni laitteen käynnistyessä, pysähtyessä tai sulatustoiminnon aikana: Ääni johtuu kylmäaineen virtaussuunnan muutoksesta. Tämä on täysin normaalia.
	Natiseva ääni johtuu laitteen muovi- ja metalliosien lämpölaajenemisesta/supistumisesta.
Ulkoyksiköstä tulee ääntä	Laite pitää erilaista käyntiääntä valitun toiminnon mukaan.
Sisä- tai ulkoyksiköstä tulee pölyä	Yksiköihin saattaa kerääntyä pölyä pitkien käyttökatkojen aikana , ja se tulee ulospuhallusilman mukana ulos kun laite käynnistetään. Tämä voidaan estää peittämällä yksiköt käyttökatkon ajaksi.
Sisäyksiköstä tulee pahaa hajua	Sisäyksikkö voi imeä ympäristön hajuja (esim. ruoka, tuopakka, kemikaalit, jne.) ja päästää näitä hajuja ulospuhallusilmaan.
	Sisäyksikön suodattimissa on hometta ja ne tulee puhdistaa.
Ulkoyksikön puhallin ei pyöri	Laite säätää ulkoyksikön puhaltimen nopeutta automaattisesti valitun toiminnon mukaan.
Laite toimii epätasaisesti tai ei tottele kaukosäätimen komentoja	Matkapuhelimien linkkimastot tai loisteputkivalaisimet voivat häiritä kaukosäätimen signaalia. Kokeile seuraavia toimenpiteitä: <ul style="list-style-type: none"> • Katkaise virransyöttö ja kytke virrat takaisin päälle. • Käynnistä laite uudelleen kaukosäätimen ON/OFF painikkeella.

HUOM: Jos toimintahäiriöt jatkuvat, ota yhteyttä laitteen myyjään tai huoltoliikkeeseen. Ilmoita liikkeelle laitteen tarkka malli ja mahdollisimman tarkka kuvaus toimintahäiriöstä.

Vikahaku

Toimintahäiriön ilmetessä, tarkasta seuraavat asiat ennen kuin otat yhteyttä huoltoliikkeeseen.

Toimintahäiriö	Mahdollinen syy	Ratkaisu
Heikko jäähdytysteho	Asetuslämpötila on korkeampi kuin huoneen lämpötila	Laske asetustilaa
	Sisäyksikön kenno on likainen	Puhdista sisäyksikön kenno
	Ilmansuodatin on likainen	Puhdista suodattimet tässä ohjeessa kuvatulla tavalla
	Ilmanvirtaus on estynyt	Sammuta laite, poista ilmanvirtauksen esteet ja käynnistä laite uudelleen
	Ovi tai ikkuna auki	Sulje ovet ja ikkunat kun käytät ilmastointilaitetta
	aurionvalo lämmittää sisäilmaa liikaa	Sulje verhot estääksesi auringonvaloa pääsemästä huoneeseen
	Liikaa lämmönlähteitä huoneessa (ihmiset, tietokoneet, sähkölaitteet, jne.)	Vähennä lämmönlähteitä
	Kylmäainevaja	Ota yhteyttä hyväksytyyn kylmälaiteasentajaan
	SILENCE (Yö) toiminto on käytössä	SILENCE toiminto laskee laitteen käyntinopeutta ja täten myös jäähdytystehoa. Sammuta SILENCE toiminto.

Toimintahäiriö	Mahdollinen syy	Ratkaisu
Laitte ei toimi laisinkaan	Sähkökatko	Odota sähköjen palautumista
	Virransyöttö on katkaistu	Kytke virransyöttö päälle
	Sulake on palanut	Vaihda sulake
	Kaukosäätimen paristot on tyhjentyneet	Vaihda paristot
	Laitteen 3 minuutin suojaus toiminto on aktiivinen	Odota 3 minuuttia ja kokeile käynnistää laite
	Ajastin on aktiivinen	Sammuta ajastin
Laitte käynnistyy ja pysähtelee jatkuvasti	Liikaa tai liian vähän kylmäainetta	Ota yhteyttä hyväksytyyn kylmälaiteasentajaan
	Kylmäainepiirissä on vierasta kaasua tai kosteutta	Ota yhteyttä hyväksytyyn kylmälaiteasentajaan
	Kompressori on rikki	Ota yhteyttä hyväksytyyn kylmälaiteasentajaan
	Yli- tai alijännite	Ota yhteyttä hyväksytyyn kylmälaiteasentajaan
Heikko lämmitysteho	Sisäyksikön suodattimet ovat likaiset	Puhdista suodattimet
	Ikkunoista tai ovista pääsee kylmää ilmaa sisätiloihin	Sulje ovet ja ikkunat kun käytät lämpöpumppua
	Kylmäainevajaus	Ota yhteyttä hyväksytyyn kylmälaiteasentajaan
Merkkivalot vilkkuu jatkuvasti	Laitte joko pysähtyy tai jatkaa käyntiä. Jos merkkivalot syttyvät ja näyttöön tulee vikakoodi, odota 10 minuuttia. Vika voi korjaantua itsestään. Jos vika ei korjaantunut, katkaise laitteen virransyöttö ja kytke se uudelleen päälle. Jos toimintahäiriöt jatkuvat edelleen, ota yhteyttä laitteen myyjään tai huoltoliikkeeseen.	
Sisäyksikön näyttöön ilmestyy jokin vikakoodi: <ul style="list-style-type: none"> • E0, E1, E2... • P1, P2, P3... • F1, F2, F3... 		

HUOM: Jos toimintahäiriöt jatkuvat yllä olevista tarkastuksista huolimatta, sammuta laite välittömästi ja ota yhteyttä laitteen myyjään tai huoltoliikkeeseen.

Laitteen hävittäminen

5

Tämä laite sisältää kylmäainetta ja muita mahdollisesti haitallisia aineita. Tämä laite tulee hävittää ongelmajäteasetusten mukaisesti.

Laitetta EI SAA hävittää kotitalousjätteen mukana tai lajittelemattomana teollisuusjätteenä.

Laitteen hävittämisessä tulee suorittaa seuraavat toimenpiteet:

- Ota kylmäaine ja kompressoriöljy talteen ennen laitteen käytöstäpoistoa.
- Toimita laite kunnalliseen ongelmajätetepisteeseen.
- Toimita kylmäaine ja kompressoriöljy hävitettäväksi paikallisten määräysten mukaisesti.

Erityishuomautus

Laitteen sisältämät aineet ovat ympäristölle haitallisia ja ja voivat aiheuttaa ympäristön ja pohjavesien saastumisen.

Tämän vuoksi laite tulee aina hävittää yllä annettujen ohjeiden mukaisesti.

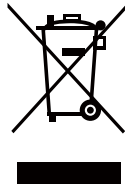

Jatkuvasta tuotekehityksestä johtuen valmistaja varaa itselleen oikeuden muuttaa tämän dokumentin tietoja ilman erillistä ilmoitusta. Tarkasta laitteiden tarkat tekniset tiedot laitteen myyjältä ennen laitteen hankkimista.

CS367U-MB
16122000002394
20150825
