

HARMAJA/2 KTUT

Pystytyspiirustukset · Monteringsritningar · Montagezeichnungen · Construction drawing
· Plans de montage · Schemi di montaggio · Montage tekeningen

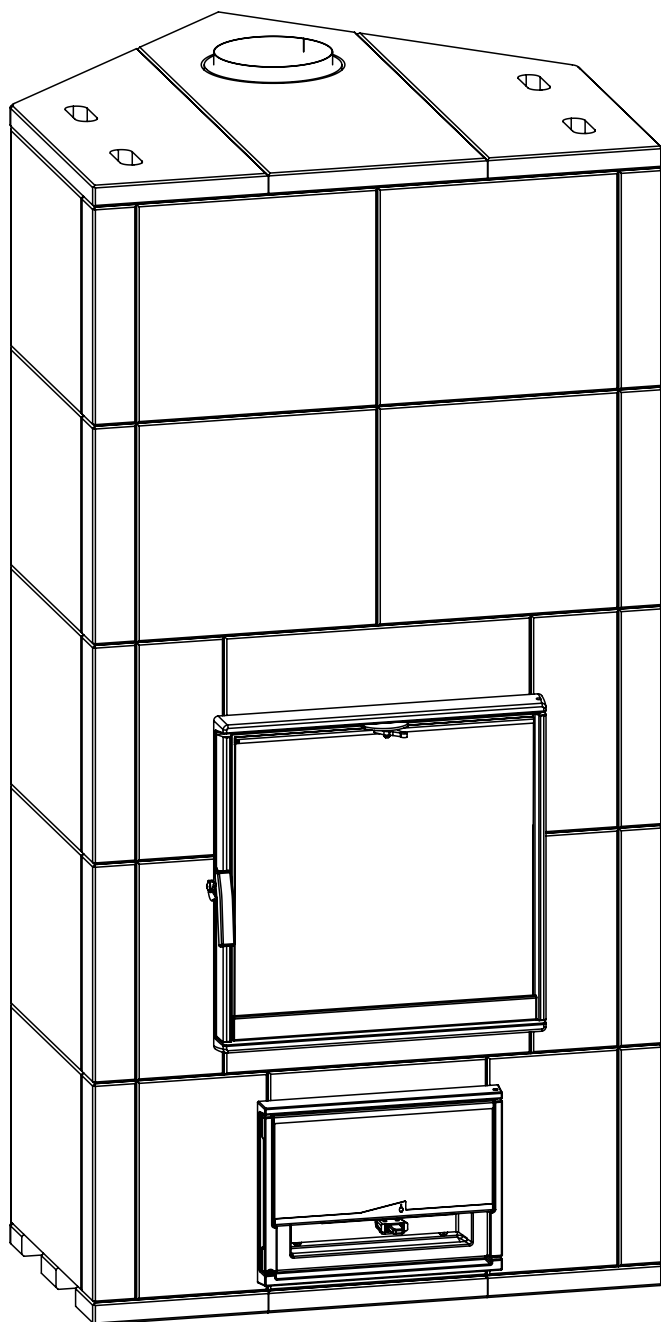

Suositus

Suosittelaa, että HARMAJA KTU/T-tuotteen asennuksen suorittaa valtuutettu Tulikivi uunimestari. Tällöin Tulikivi antaa tuotteelle asianmukaiset takuut. Jos asennustyön suorittaa joku muu, Tulikivi ei anna tuotteelle asennus- ja toimintatakuuta.

Valtuutetut Tulikiviasentajat paikkakunnittain löydät kotisivuiltamme www.tulikivi.fi

Asennuksessa on noudatettava Suomessa voimassa olevia tulisijoihin, hormeihin ja työturvallisuuteen liittyviä määräyksiä ja ohjeita.

Ver.	Muutos	Pvm.	Tekijä	Hyväksyjä
E	Arina muutos	16.02.2015	KOISTIMO	

Suojaetäisyys · Skyddsavståndet · Wandabstand · Safety distance · Distance de securite · Distanza di sicurezza · Minimale Wandafstand

HARMAJA/2 KTUT

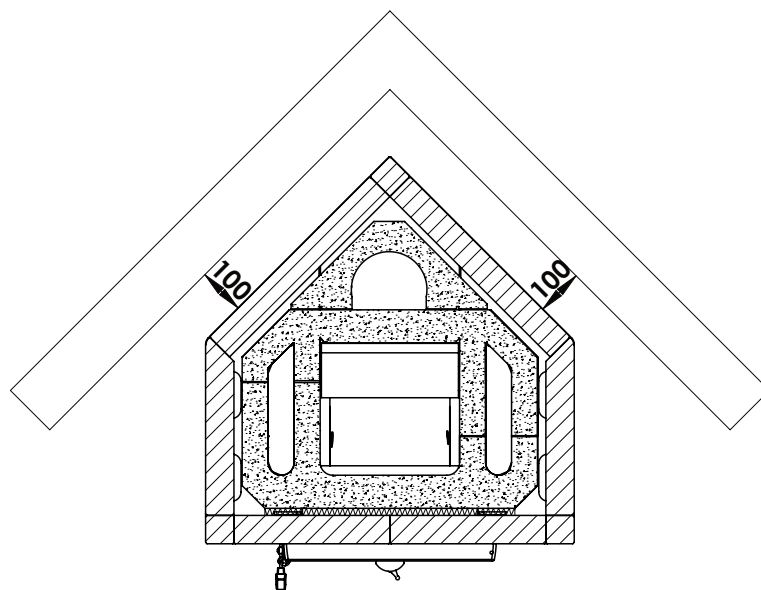
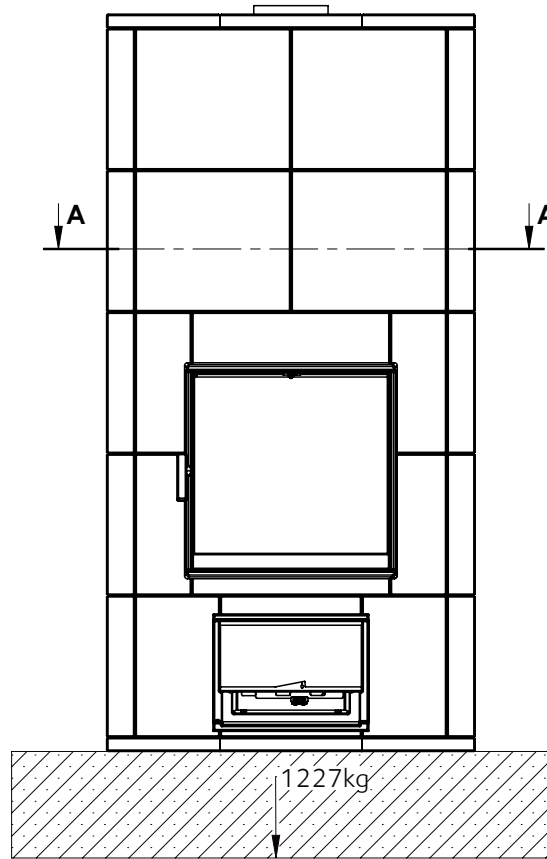

SECTION A-A
SCALE 1 : 16

Dokumentin nimi	Pvm	Rev.	Sivu nro.	
UU01553	01.12.11	E	3	

Ver.	Muutos	Pvm.	Tekijä	Hyväksyjä
E	Arina muutos	16.02.2015	KOISTIMO	

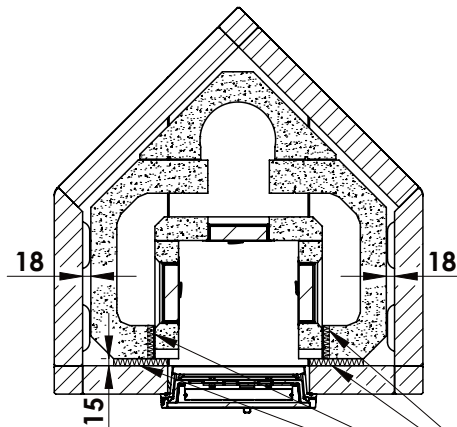
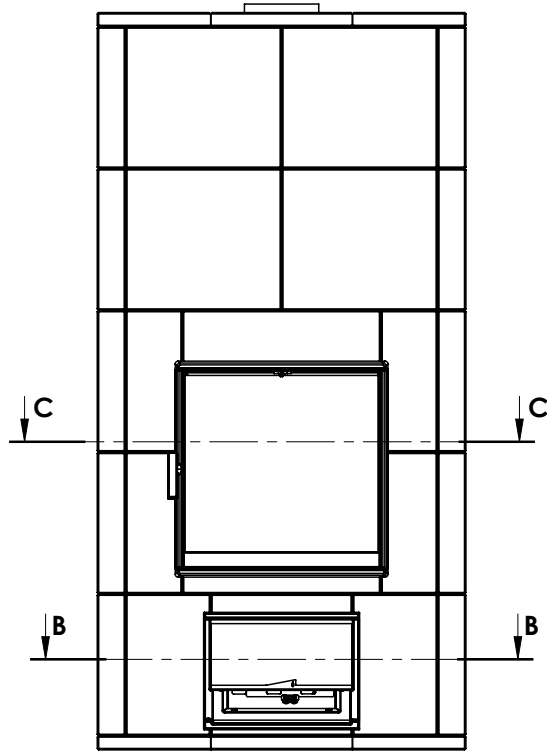

SECTION B-B
SCALE 1 : 16

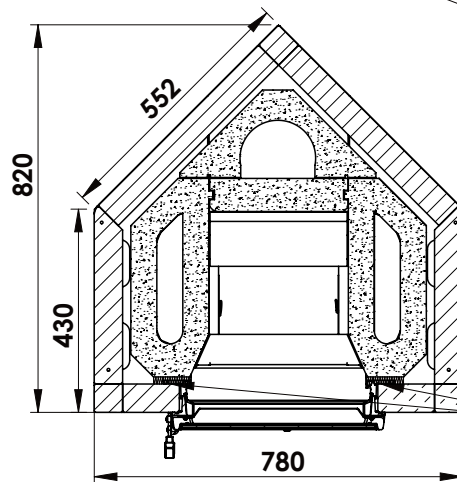

SECTION C-C
SCALE 1 : 16

VILLOITA TUHKALUUKUN SIVUT JA
TUHKAPESÄN SIVUN JA PALOKANAVAN
ELEMENTIN VÄLINEN RAKO.
LAITA SUPERWOOL 13MM
MERKITYIHIN KOHTIIN.

VILLOITA LUUKUN SIVUT JA YLÄPUOLI.
LAITA SUPERWOOL 13MM
MERKITYIHIN KOHTIIN.

Dokumentin nimi	Pvm	Rev.	Sivu nro.	
UU01553	01.12.11	E	4	

Ver.	Muutos	Pvm.	Tekijä	Hyväksyjä
E	Arina muutos	16.02.2015	KOISTIMO	

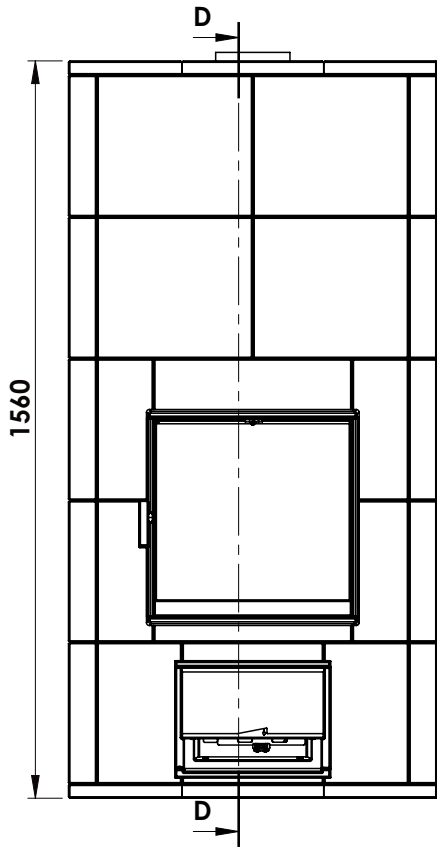

VILLOITA ADAPTERI MERKITYISTÄ KOHDISTA.

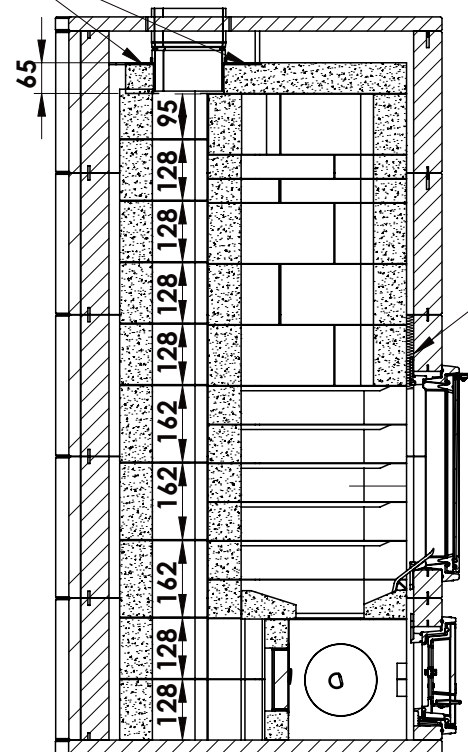

LAITA SUPER-
WOOL 13MM
LUUKUN
YLÄPUOLELLE
MERKITTYYN
KOHTAAN.

SECTION D-D
SCALE 1 : 16

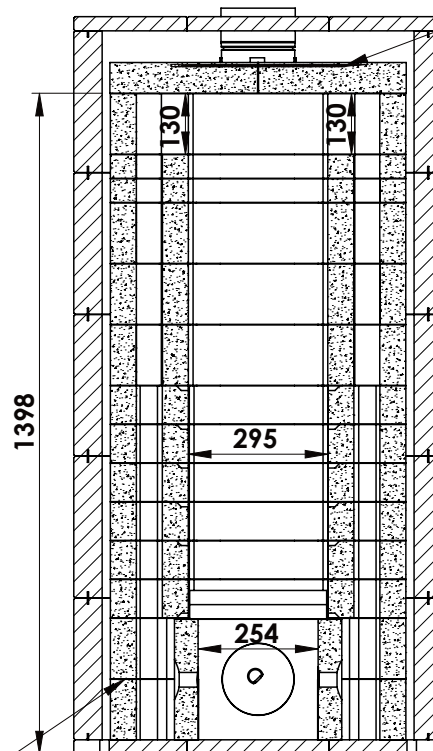
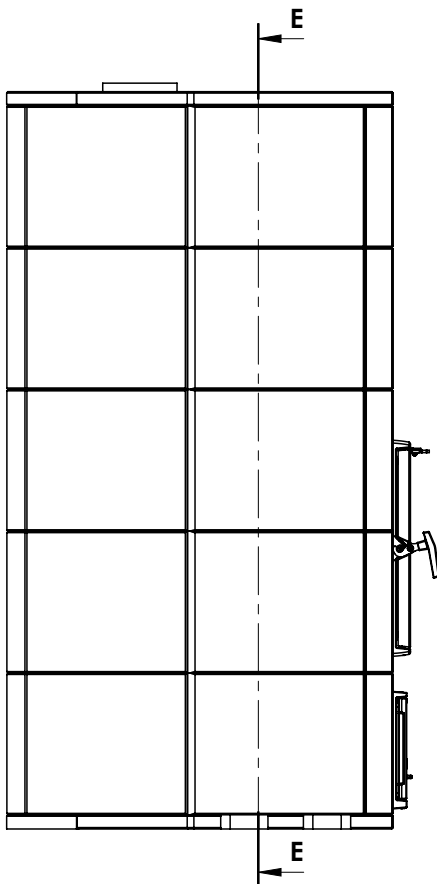

LAITA SUPER-
WOOL 13MM
MERKITTYYN
KOHTAAN.

SECTION E-E
SCALE 1 : 16

LIIMAA SISÄOSAT TRISETILLÄ YHTEEN.
(Katso trisetin sekoitus ohje.)

Dokumentin nimi	Pvm	Rev.	Sivu nro.	
UU01553	01.12.11	E	5	

Ver.	Muutos	Pvm.	Tekijä	Hyväksyjä
E	Arina muutos	16.02.2015	KOISTIMO	

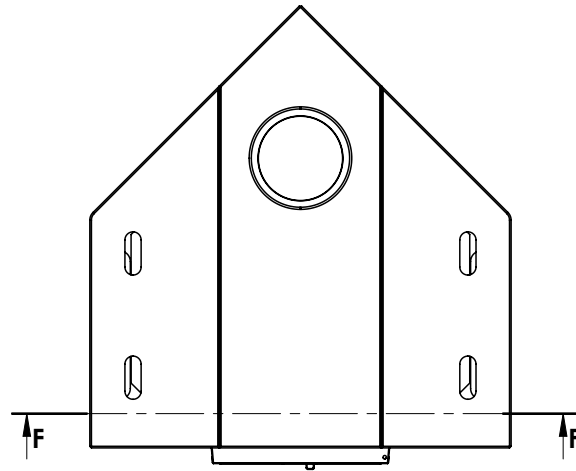

VILLOITA TUHKALUUKUN SIVUT JA
LUUKUN SIVUT JA YLÄPUOLI
"SUPERWOOL 13MM

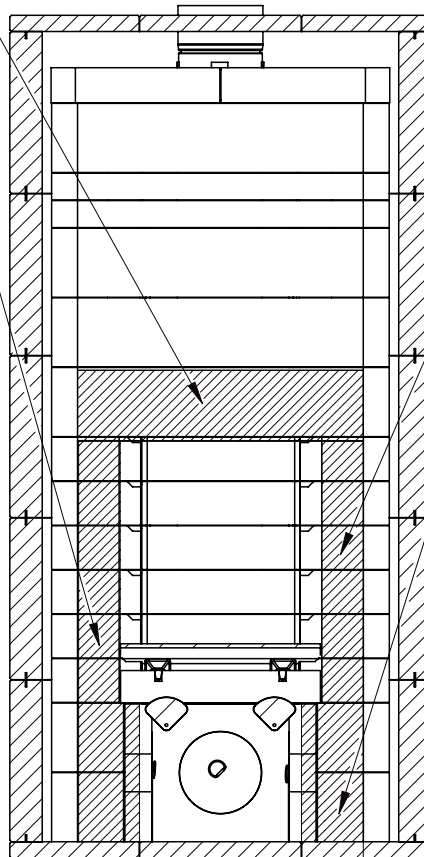

SECTION F-F
SCALE 1 : 14

Dokumentin nimi	Pvm	Rev.	Sivu nro.	
UU01553	01.12.11	E	6	

Ver.	Muutos	Pvm.	Tekijä	Hyväksyjä
E	Arina muutos	16.02.2015	KOISTIMO	

POISTA YLIMÄÄRÄISET
PURSEET PINNOILTA.
VALUOSISTA HIOMAKIVELLÄ.

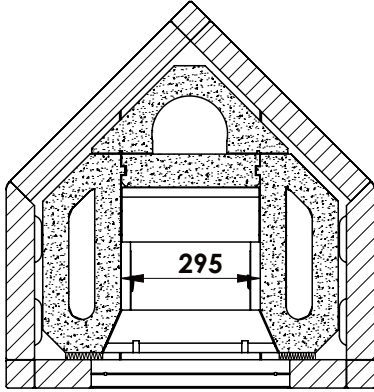
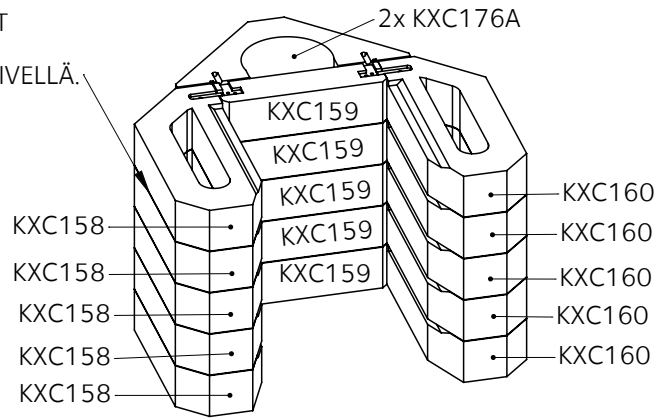
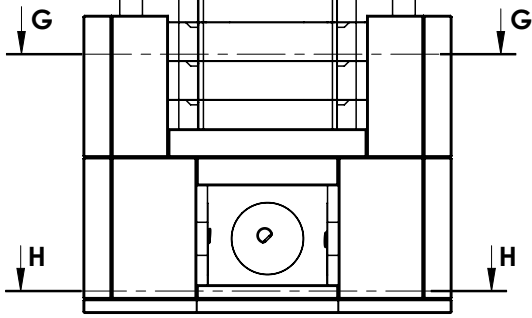

SECTION G-G
SCALE 1:16

SISÄOSAT LIIMATTAVA
TIIVIKSI. KONVEKTIO ILMA
KIERTÄÄ SISÄOSIEN JA
PINTOJEN VÄLISSÄ.

PINTAKIVET LIIMATAAN YHTEEN.

Saunaa ja tiivistä sisäpinnat
liimapussilla jossa on trisetiä
ja poista ylimääräiset
purseet.

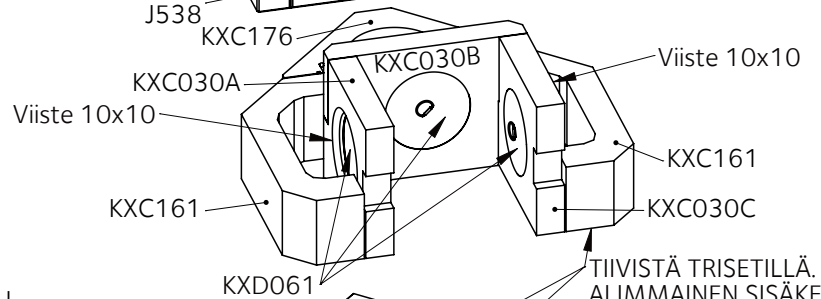
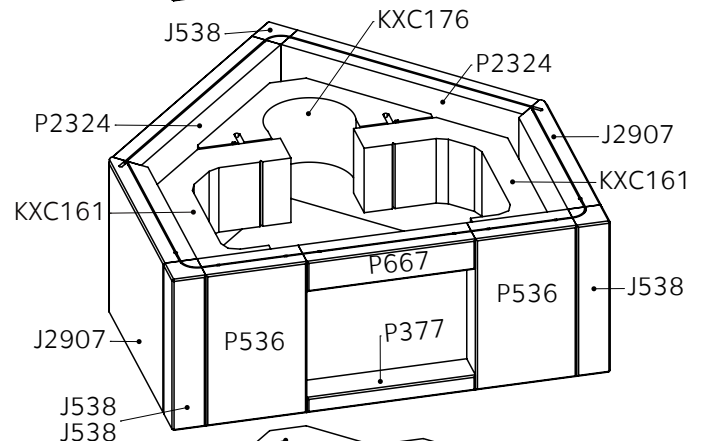
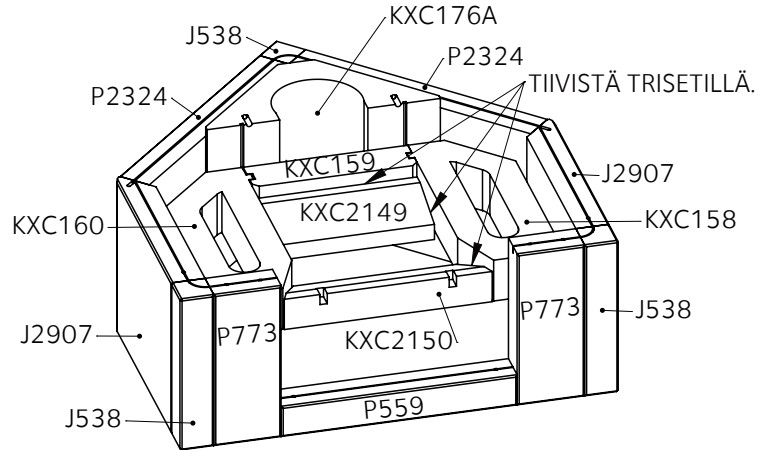

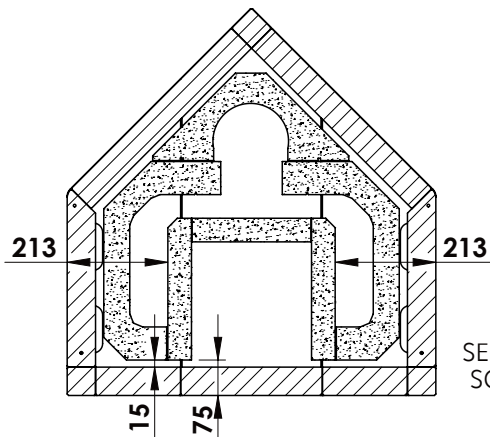

TIIIVISTÄ TRISETILLÄ.
ALIMMAINEN SISÄKERROS
ALAPUOLELTA JA
POHJALEVYN SAUMAT.

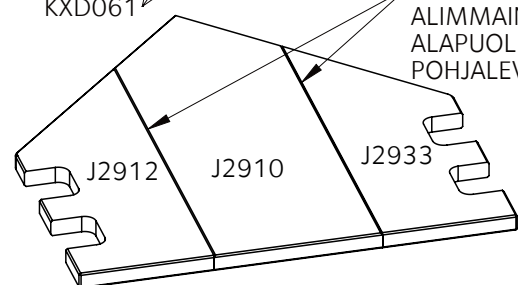

SECTION H-H
SCALE 1:16

POHJAN OLTAVA SUORA
ENNEN POHJALEVYN
PAIKOILLEN ASETTAMISTA



Dokumentin nimi	Pvm	Rev.	Sivu nro.	
UU01553	01.12.11	E	7	

Ver.	Muutos	Pvm.	Tekijä	Hyväksyjä
E	Arina muutos	16.02.2015	KOISTIMO	

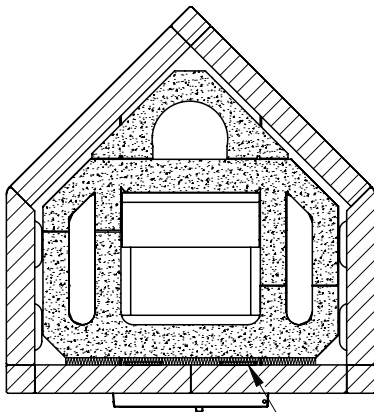
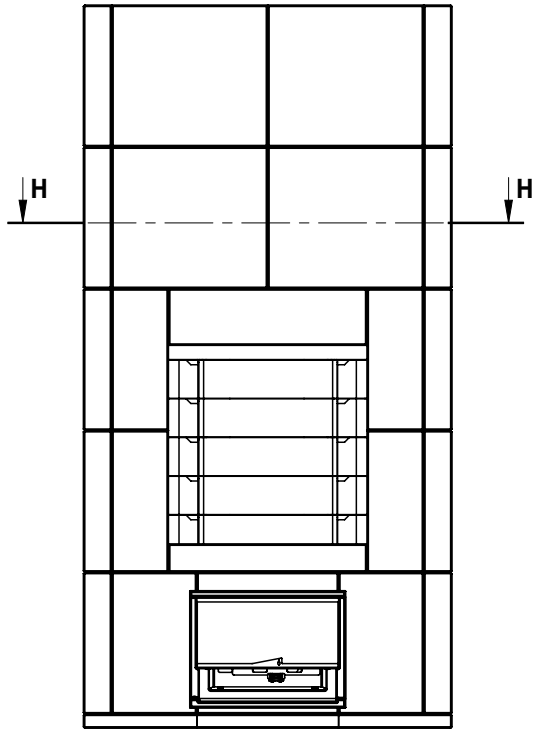

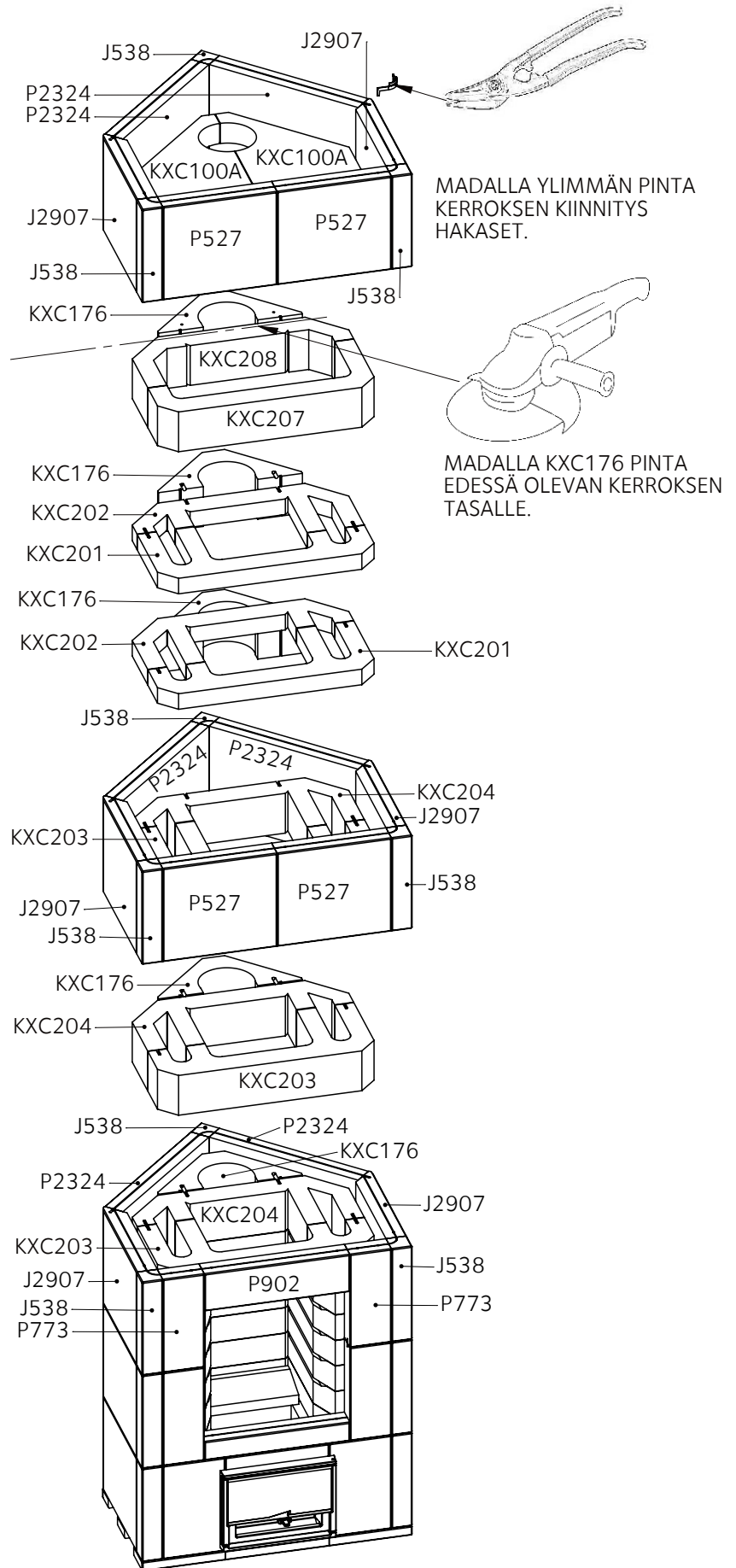

SECTION H-H
SCALE 1 : 16
LUUKUN YLÄPUOLEN VILLA

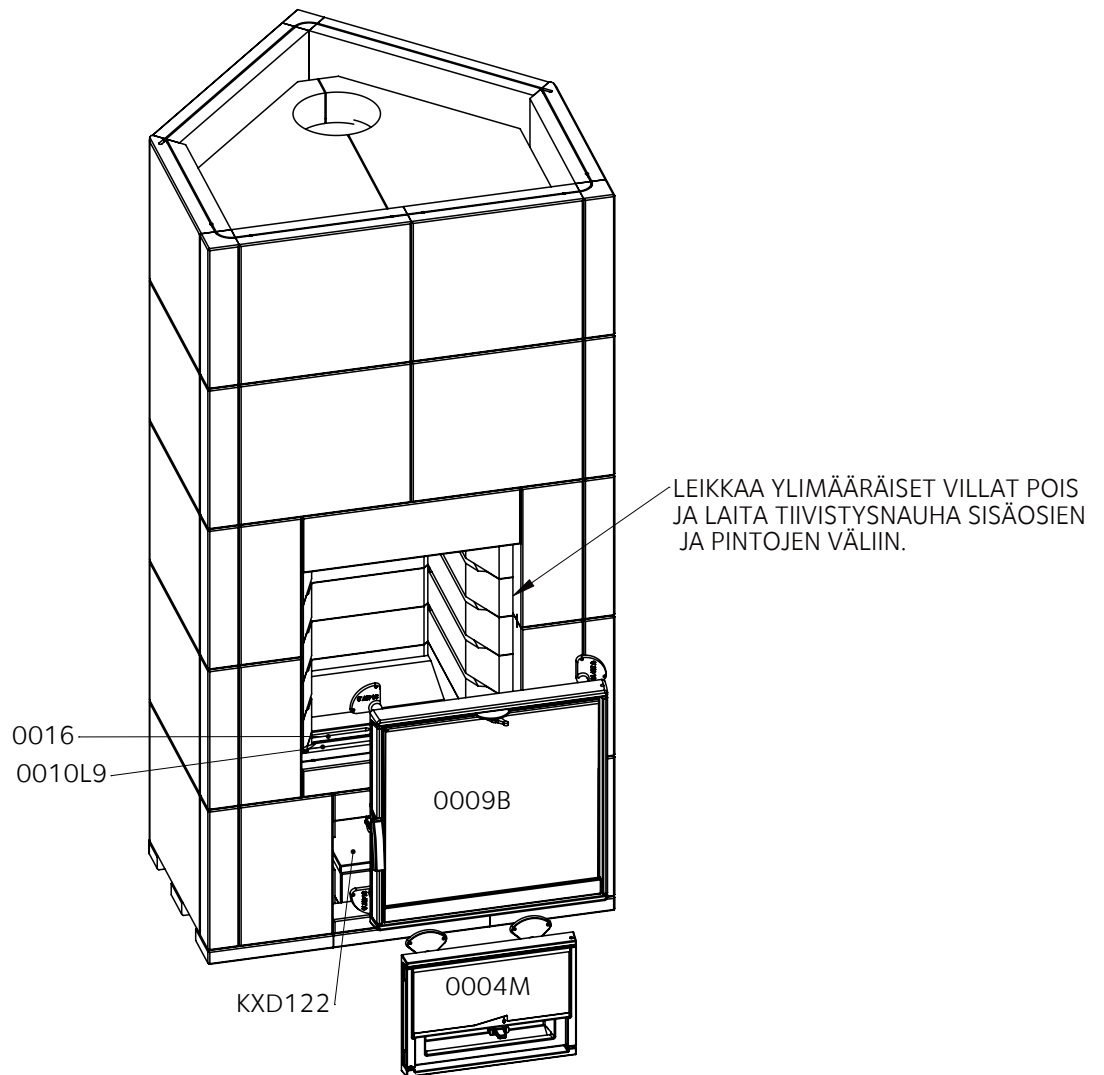
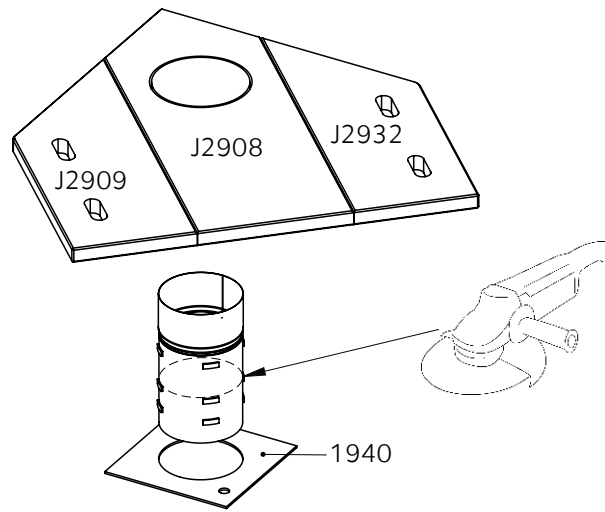

Dokumentin nimi	Pvm	Rev.	Sivu nro.	
UU01553	01.12.11	E	8	

Ver.	Muutos	Pvm.	Tekijä	Hyväksyjä
E	Arina muutos	16.02.2015	KOISTIMO	



Dokumentin nimi	Pvm	Rev.	Sivu nro.	
UU01553	01.12.11	E	9	

Ver.	Muutos	Pvm.	Tekijä	Hyväksyjä
E	Arina muutos	16.02.2015	KOISTIMO	
Koodi	Mitat	Massa	Kpl	
J2907	60x300x375	18.9	10	
J2908	30x300x820	19.7	1	
J2909	30x240x695	11.4	1	
J2910	30x300x820	19.9	1	
J2912	30x240x670	10.5	1	
J2932	30x240x695	11.4	1	
J2933	30x240x670	10.5	1	
J538	60x300x60	3.2	15	
KXC030A	TU vasen 50x255x300	5.08	1	
KXC030B	TU taka 50x255x354	5.95	1	
KXC030C	TU oikea 50x255x300	5.08	1	
KXC100A	NP 313x70x595	17.82	2	
KXC158	TU vasen 420x81x165	7.63	6	
KXC159	TU taka 293x81x70	3.22	6	
KXC160	TU oikea 420x81x165	7.63	6	
KXC161	NP 247.5x128x420	9.62	4	
KXC176	185x128x415	7.56	7	
KXC176A	185x162x415	9.58	3	
KXC201	TU 50x266.3x625	7.28	2	
KXC202	TU 50x266.3x625	6.68	2	
KXC203	TU 55x128x625	18.66	3	
KXC204	TU 55x128x625	17.12	3	
KXC207	TU 55x128x625	14.59	1	
KXC208	TU 55x128x625	13.21	1	
KXC2149	Tu taka 60x115x290	3.18	1	
KXC2150	TU etu 60x90x370	2.89	1	
P2324	60x300x480	25.6	10	
P377	30x60x300	1.6	1	
P527	60x300x330	17.6	4	
P536	60x300x180	9.6	2	
P559	60x60x420	4.4	1	
P667	60x60x300	3.1	1	
P773	60x300x120	6.4	4	
P902	60x120x420	8.9	1	
TK-2802110K		1.3	1	

Dokumentin nimi	Pvm	Rev.	Sivu nro.	
UU01553	01.12.11	E	10	

Ver.	Muutos	Pvm.	Tekijä	Hyväksyjä	
E	Arina muutos	16.02.2015	KOISTIMO		
Kpl	Nimi	Mitat	Koodi	Määrä	Laatu
20	Asennustarvike	sidehaka R1,5 L=84,42	KXD033		KPL
1	Asennustarvike	rajoitin	OU01060	1	KPL
1	Hakaslaatikko		124		KPL
1	Hormiliitosputki	155x275 HST/KANNAKE	1233	1	KPL
1	Ilmanohjauslevy	0009	0010L9	1	KPL
1	Kivijauho	0-0.36 mm purkki 5 kg	2230	1	KPL
1	Kuormalava	800x1200	4040		KPL
1	Kuormalava	800x1200	KXC999		KPL
1	Laasti	tulenkestävä	KXD297	20	KG
1	Pahvikansi TEHO (tarvikelaatikko)		4100-1		KPL
1	Pahvilaatikko	teho 600 (tarvikelaatikko)	4100		KPL
1	Patakinnas-pari Harjakaispakettiin (2012)		10395		KPL
1	Piipunkannatinlevy	HARMAJA piippu	1940	1	KPL
1	Pystytyspiirustus	Harmaja/2 KTUT	AO3812		KPL
1	Takan luukku	vaalean harmaa	0009B	1	KPL
1	Tarvikepaketti	HARMAJA (T)	KXD802		KPL
1	Tarvittavat dokumentit		7500		KPL
1	Tuhkapesänluukku	säädettävä	0004M	1	KPL
1	Tulikivi logo	teippikiinnitys	OU02473		KPL
1	Tuotekilpi+kuori,maakohtainen		7925		KPL
1	Vesilasikannu	3 l	2315	1	KPL

Dokumentin nimi UU01553	Pvm 01.12.11	Rev. E	Sivu nro. 11	
-----------------------------------	------------------------	------------------	------------------------	---