

# Panasonic®

## Operating Instructions Air Conditioner



### Model No.

Indoor Unit  
CS-CZ25TKE  
CS-CZ35TKE

Outdoor Unit  
CU-CZ25TKE  
CU-CZ35TKE

### Operating Instructions Air Conditioner 2-15

Before operating the unit, please read these operating instructions thoroughly and keep them for future reference. The included Installation Instructions should be kept and read by the installer before installation. Remote control is packaged in the indoor unit and removed by the installer before installation.

### Bruksanvisning Luftkonditionering 16-29

Innan du använder enheten, läs noga igenom denna bruksanvisning och spara den för framtida bruk. De medföljande installationsanvisningarna ska sparas och läsas av installatören före installationen. Fjärrkontrollen finns i inomhusenheten och tas bort av installatören före installationen.

### Bruksanvisninger Klimaanlegg 30-43

Les bruksanvisningen nøye før du bruker denne enheten, og oppbevar den for fremtidig bruk. Installatøren bør oppbevare og lese de medfølgende installasjonsinstruksene før installasjon. Fjernkontrollen skal pakkes inn i innendørsenheten og fjernes av installatøren før installasjon.

### Käyttöohjeet Ilmastointilaite 44-57

Lue nämä käyttöohjeet huolellisesti ennen yksikön käyttämistä ja säilytä ne tulevaisuutta varten. Sisällytetyt asennusohjeet tulee pitää ja lukea asentajan toimesta ennen asennusta. Kaukosäädin on pakattu sisätilyksikköön ja poistetaan asentajan toimesta ennen asennusta.

### Betjeningsvejledning Klimaanlæg 58-71

Læs brugsanvisningen grundigt igennem før du benytter anlægget og gem den til fremtidig brug. De inkluderede installationsinstruktioner skal opbevares og læses af montøren før installationen. Fjernbetjeningen er pakket i den indendørs enhed og fjernet af montøren inden installationen.

English

Svenska

Norsk

Suomi

Dansk



ACXF55-11500

Provides maximum comfort and clean air with optimal energy saving methods.

Use remote control within 8 m from the remote control receiver of the indoor unit.

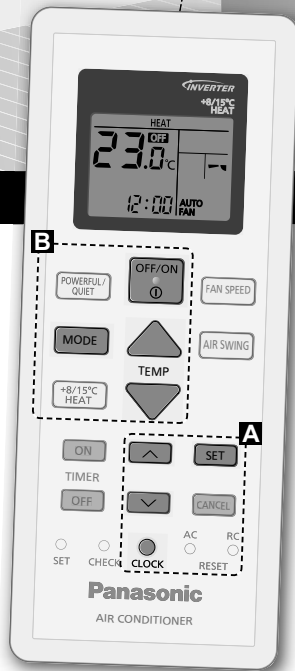

## Quick Guide

### Inserting the batteries

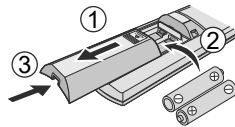

- ① Pull out the back cover of remote control.
- ② Insert AAA or R03 batteries.
- ③ Close the cover.

### Ⓐ Clock setting



- ① Press  and set the time .



- Press  and hold for approximately 5 seconds to show time in 12-hour (am/pm) or 24 hour indication.

- ② Confirm .

Thank you for purchasing Panasonic Air Conditioner.

## Table of contents

Safety precautions.....	4-7
How to use.....	8-9
To learn more.....	10
Cleaning instructions.....	11
Troubleshooting.....	12-14
Information.....	15

 <b>WARNING</b>	<p>This symbol shows that this equipment uses a flammable refrigerant. If the refrigerant is leaked, together with an external ignition source, there is a possibility of ignition.</p>
 <b>CAUTION</b>	<p>This symbol shows that the Operation Instructions should be read carefully.</p>
 <b>CAUTION</b>	<p>This symbol shows that there is information included in the Operation Instructions and/or Installation Instructions.</p>

### Accessories

- Remote control
- AAA or R03 batteries × 2
- Remote control holder
- Screws for remote control holder × 2

The illustrations in this manual are for explanation purposes only and may differ from the actual unit. They are subject to change without notice for future improvement.

## Basic operation

- ① Press **MODE** to select the desired mode.



- ② Press **OFF/ON** to start/stop the operation.

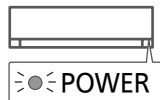

- Please note that the **OFF** indication is on display to start the unit.

- ③ Select the desired temperature.

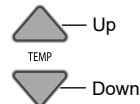

Selection range:  
16.0 °C ~ 30.0 °C /  
60 °F ~ 86 °F.

- Press and hold  for approximately 10 seconds to switch the temperature indication in °C or °F.

# Safety precautions

To prevent personal injury, injury to others or property damage, please comply with the following:  
 Incorrect operation due to failure to follow instructions below may cause harm or damage, the seriousness of which is classified as below:  
 This appliance is not intended for accessibility by the general public.





 **For appliance filled with R32 (mild flammable refrigerant).**  
 If the refrigerant is leaked and exposed to an external ignition source, there is a risk of fire.

 **WARNING**  
 This sign warns of death or serious injury.

 **CAUTION**  
 This sign warns of injury or damage to property.

The instructions to be followed are classified by the following symbols:

 This symbol denotes an action that is **PROHIBITED**.

     
 These symbols denote actions **COMPULSORY**.

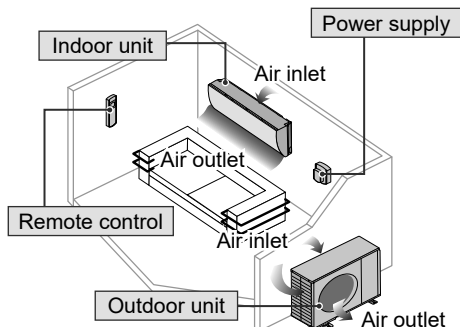

## **WARNING**

### Indoor unit and outdoor unit

 This appliance can be used by children aged from 8 years and above and persons with reduced physical, sensory or mental capabilities or lack of experience and knowledge if they have been given supervision or instruction concerning use of the appliance in a safe way and understand the hazards involved.  
 Children shall not play with the appliance. Cleaning and user maintenance shall not be made by children without supervision.

Please consult authorised dealer or specialist to clean the internal parts, repair, install, remove and reinstall the unit. Improper installation and handling will cause leakage, electric shock or fire.

Confirm with authorised dealer or specialist on usage of any specified refrigerant type. Using refrigerant type other than the specified may cause product damage, burst and injury etc.

 Do not install the unit in a potentially explosive or flammable atmosphere. Failure to do so could result in fire.

Do not insert your fingers or other objects into the air conditioner indoor or outdoor unit, rotating parts may cause injury. 

Do not touch the outdoor unit during lightning, it may cause electric shock.

-  Do not expose yourself directly to cold air for a long period to avoid excess cooling.

Do not sit or step on the unit, you may fall down accidentally.



### Remote control

-  Do not allow infants and small children to play with the remote control to prevent them from accidentally swallowing the batteries.

### Power supply

-  Do not use a modified cord, joint cord, extension cord or unspecified cord to prevent overheating and fire.



To prevent overheating, fire or electric shock:

- Do not share the same power outlet with other equipment.
- Do not operate with wet hands.
- Do not over bend the power supply cord.
- Do not operate or stop the unit by inserting or pulling out the power plug.

-  If the supply cord is damaged, it must be replaced by the manufacturer, service agent or similarly qualified persons in order to avoid a hazard.

It is strongly recommended to be installed with Earth Leakage Circuit Breaker (ELCB) or Residual Current Device (RCD) to prevent electric shock or fire.

-  To prevent overheating, fire or electric shock:
- Insert the power plug properly.
  - Dust on the power plug should be periodically wiped with a dry cloth.

Stop using the product if any abnormality/failure occurs and disconnect the power plug or turn off the power switch and breaker.

(Risk of smoke/fire/electric shock)

Examples of abnormality/failure

- The ELCB trips frequently.
  - Burning smell is observed.
  - Abnormal noise or vibration of the unit is observed.
  - Water leaks from the indoor unit.
  - Power cord or plug becomes abnormally hot.
  - Fan speed cannot be controlled.
  - The unit stops running immediately even if it is switched on for operation.
  - The fan does not stop even if the operation is stopped.
- Contact your local dealer immediately for maintenance/repair.

-  This equipment must be earthed to prevent electrical shock or fire.

-  Prevent electric shock by switching off the power supply and unplug:
- Before cleaning or servicing,
  - When extended non-use, or
  - During abnormally strong lightning activity.

# Safety precautions



## WARNING

### Precaution for appliance filled with R32

Pay careful attention to the following points when operating the appliances and dealing with different refrigerants.



The appliance shall be installed, and/or operated in a room with floor area larger than  $A_{min}$  (m<sup>2</sup>) and keep away from ignition sources, such as heat/sparks/open flame or hazardous areas such as gas appliances, gas cooking, reticulated gas supply systems or electric cooking appliances, etc. (Refer to Table A of Installation instructions table for  $A_{min}$  (m<sup>2</sup>))

Be aware that refrigerant may not contain an odour, highly recommended to ensure suitable flammable refrigerant gas detectors are present, operating and able to warn of a leak.

Since the working pressure is higher than that of refrigerant R22 models, some of the piping and installation and service tools are special.

Especially, when replacing a refrigerant R22 model with a new refrigerant R32 model, always replace the conventional piping and flare nuts with the R32 and R410A piping and flare nuts on the outdoor unit side.

The R32 flare nut and pipe on the outdoor unit side can also be used for a R410A model.



Models that use refrigerant R32 and R410A have a different charging port thread diameter to prevent erroneous charging with refrigerant R22 and for safety. Therefore, check beforehand. [The charging port thread diameter for R32 and R410A is 12.7 mm (1/2 inch).]

Be extra careful so that foreign matter (oil, water, etc.) does not enter the piping. Also, when storing the piping, securely seal the opening by pinching, taping, etc. (Handling of R32 is similar to R410A.)

This appliance shall be stored in a well ventilated area.

This appliance shall be stored in a room without continuously operating open flames and ignition sources.

This appliance shall be stored so as to prevent mechanical damage from occurring.



Do not use means to accelerate the defrosting process or to clean, other than those recommended by manufacturer. Any unfit method or using incompatible material may cause product damage, burst and serious injury.

Do not pierce or burn as the appliance is pressurized. Do not expose the appliance to heat, flame, sparks, or other sources of ignition. Else it may explode and cause injury or death.



## CAUTION

### Indoor unit and outdoor unit



Do not wash the indoor unit with water, benzene, thinner or scouring powder to avoid damage or corrosion at the unit.

Do not use for preservation of precise equipment, food, animals, plants, artwork or other objects. This may cause quality deterioration, etc.

Do not use any combustible equipment in front of the airflow outlet to avoid fire propagation.

Do not expose plants or pet directly to airflow to avoid injury, etc.

Do not touch the sharp aluminium fin, sharp parts may cause injury.



Do not switch ON the indoor unit when waxing the floor. After waxing, aerate the room properly before operating the unit.

Do not install the unit in oily and smoky areas to prevent damage to the unit.

Do not dismantle the unit for cleaning purpose to avoid injury.

Do not step onto an unstable bench when cleaning the unit to avoid injury.

Do not place a vase or water container on the unit. Water may enter the unit and degrade the insulation. This may cause an electric shock.

Do not open window or door for long time during operation, it may lead to inefficient power usage and uncomfortable temperature changes.



Prevent water leakage by ensuring drainage pipe is:  
- Connected properly,  
- Kept clear of gutters and containers, or  
- Not immersed in water

After a long period of use or use with any combustible equipment, aerate the room regularly.

After a long period of use, make sure the installation rack does not deteriorate to prevent the unit from falling down.

### Remote control



Do not use rechargeable (Ni-Cd) batteries. It may damage the remote control.



To prevent malfunction or damage of the remote control:

- Remove the batteries if the unit is not going to be used for a long period of time.
- New batteries of the same type must be inserted following the polarity stated.

### Power supply



Do not disconnect the plug by pulling the cord to prevent electric shock.

# How to use



- Indicator
- POWER/ DEICE (Green/ Blue)
  - TIMER (Orange)
  - +8/15°C HEAT (Green)

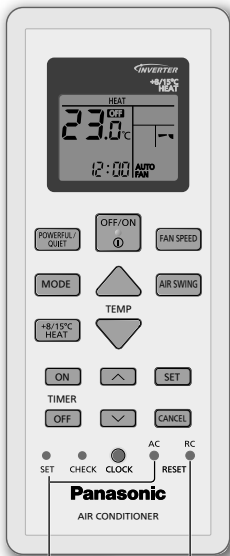

Not used in normal operations.

Press to restore the remote control to default setting.

## To adjust vertical airflow direction



• Do not adjust the flap by hand.

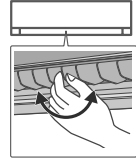

• For lateral direction, it is manually adjustable as shown.

## To adjust fan speed

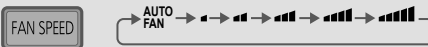

- For AUTO, the indoor fan speed is automatically adjusted according to the operation mode.
- To have low noise priority operation, select the lowest fan speed (●).

## To switch between powerful/quiet

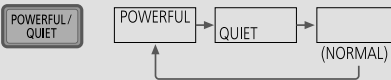

### POWERFUL:

#### To reach the preset temperature quickly

- This operation continues until it is cancelled by pressing again **POWERFUL/QUIET** button or turn OFF the unit to stop this operation.

### QUIET:

#### To enjoy quiet operation

- This operation reduces airflow noise.



### To use maintenance heating



- Maintain indoor temperature at 8/15°C. Fan switches to high fan speed automatically.
- This operation overwrite the operation mode and could be cancelled by pressing **MODE**.
- Defrost operation at outdoor unit will result in sudden cold air from indoor unit. Eliminate cold air with heat mode.

### To set the timer

2 sets of ON and OFF timers are available to turn ON or OFF the unit at different preset times.

**1 Select ON or OFF timer**  
 • Each time pressed:  
 ○1 → ○2 → Cancel

**2 Set the time**

**3 Confirm**

Example:  
 OFF at 22:00

OFF OFF ○1 0:00

OFF ○1 22:00

OFF ○1 22:00

- To cancel ON or OFF timer, press **ON** or **OFF** to select respective ○1 or ○2 then press **CANCEL**.
- If timer is cancelled manually or due to power failure, you can restore the timer again by pressing **ON** or **OFF** to select respective ○1 or ○2 then press **SET**.
- The nearest timer setting will be displayed and will activate in sequence.
- Timer operation is based on the clock set in the remote control and repeats daily once set. For clock setting, please refer to Quick Guide.

### Note



• Can be activated in all modes and can be cancelled by pressing the respective button again.



• Cannot be selected at the same time.

# To learn more...

## Operation mode

**HEAT** : The POWER indicator blinks at the initial stage of this operation. Unit takes a while to warm up.

Unit may stop warm air supply for a while. The deice indicator ON during this operation.

- For system which HEAT mode has been locked, if operation mode other than HEAT is selected, the indoor unit stops and the POWER indicator blinks.

**COOL** : Provides efficient comfort cooling to suit your needs.

**DRY** : Unit operates at low fan speed to give a gentle cooling operation.

**FAN** : To circulate air in the room.

**AUTO** : During operation, the POWER indicator will blink at initial.

Unit selects operation mode every 10 minutes according to the setting and room temperatures.

## Energy saving temperature setting

Operating the unit within the recommended temperature range may save energy.

**HEAT** : 20.0 °C ~ 24.0 °C / 68 °F ~ 75 °F.

**COOL** : 26.0 °C ~ 28.0 °C / 79 °F ~ 82 °F.

## Air flow direction

**In COOL/DRY mode:**

If AUTO is set, the flap swings up/down automatically.

**In HEAT mode:**

If AUTO is set, the horizontal flap is fixed at the predetermined position.

## Auto restart control

If power is resumed after a power failure, the operation will restart automatically after a period of time with previous operation mode and airflow direction.

- This control is not applicable when TIMER is set.

## Operating conditions

Use this air conditioner in the temperature range indicated in the table.

Temperature °C (°F)	Indoor		Outdoor		
	DBT	WBT	DBT	WBT	
COOL	Max.	32 (89.6)	23 (73.4)	43 (109.4)	26 (78.8)
	Min.	16 (60.8)	11 (51.8)	16 (60.8)	11 (51.8)
HEAT	Max.	30 (86.0)	-	24 (75.2)	18 (64.4)
	Min.	16 (60.8)	-	-20 (-4.0)	-
+8/15°C HEAT	Max.	15 (59.0)	-	-	-
	Min.	8 (46.4)	-	-20 (-4.0)	-

DBT : Dry bulb temperature, WBT : Wet bulb temperature

# Cleaning instructions

To ensure optimal performance of the unit, cleaning has to be carried out at regular intervals. Dirty unit may cause malfunction and you may see error code "H 99". Please consult authorised dealer.

- Switch off the power supply and unplug before cleaning.
- Do not touch the aluminium fin, sharp parts may cause injury.
- Do not use benzine, thinner or scouring powder.
- Use only soap (≈ pH 7) or neutral household detergent.
- Do not use water hotter than 40 °C / 104 °F.

English

To learn more... / Cleaning instructions

## Indoor unit

Wipe the unit gently with a soft, dry cloth.



## Outdoor unit

Make sure the air outlet of the outdoor unit is not blocked by fallen leaves or snow. Clear any blockage from the drain pipe.



## Air Purifying Filter



Air Purifying Filter

- Do not wash the air purifying filter.
- Replace the filter every 10 years or replace any damaged filter. Part no.: CZ-SA32P

## Indoor unit

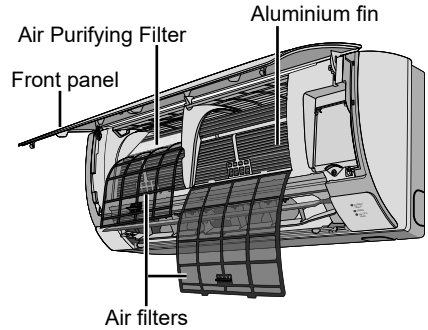

## Air filters

Once every 2 weeks



- Wash/rinse the filters gently with water to avoid damage to the filter surface.
- Dry the filters thoroughly under shade, away from fire or direct sunlight.
- Replace any damaged filters.

## Remove air filter

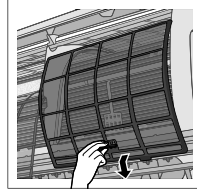

## Attach air filter

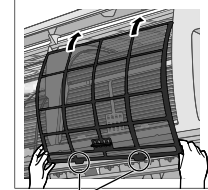

Insert into the unit

## Front panel

Wash gently and dry.

### Remove the front panel

For both sides



- ① Raise
- ② Slide to the right or left
- ③ Pull out the panel

### Close it securely

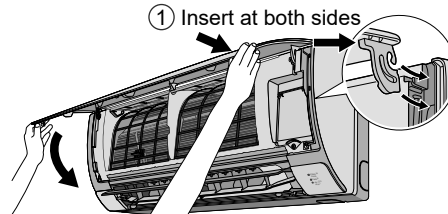

- ① Insert at both sides
- ② Close down
- ③ Press both ends of the front panel

# Troubleshooting

The following symptoms do not indicate malfunction.

Symptom	Cause
Mist emerges from indoor unit.	• Condensation effect due to cooling process.
Water flowing sound during operation.	• Refrigerant flow inside the unit.
The room has a peculiar odour.	• This may be due to damp smell emitted by the wall, carpet, furniture or clothing.
Indoor fan stops occasionally during automatic fan speed setting.	• This helps to remove the surrounding odour.
Airflow continues even after operation has stopped.	• Extraction of remaining heat from the indoor unit (maximum 30 seconds).
Operation is delayed a few minutes after restarting.	• The delay is a protection to the unit's compressor.
Outdoor unit emits water/steam.	• Condensation or evaporation occurs on pipes.
TIMER indicator is always on.	• The timer setting repeats daily once set.
During deice operation, flap is closed.	• The AIR SWING is set to AUTO.
POWER indicator blinks during HEAT mode with no warm air supply (and flap is closed).	• The unit is in defrost mode (and AIR SWING is set to AUTO).
Indoor fan stops occasionally during heating operation.	• To avoid unintended cooling effect.
POWER indicator blinks before the unit is switched on.	• This is a preliminary step in preparation for the operation when the ON timer has been set. When ON Timer is set, the unit may start earlier (up to 35 minutes) before the actual set time in order to achieve the desired temperature on time.
Cracking sound during operation.	• Changes of temperature caused the expansion/contraction of the unit.
Dusts accumulated on the wall.	• Due to air circulation or static electricity generated by the air conditioner. Some types of wall paper may collect dusts easily (recommended to clean the area around the air conditioner frequently).
POWER indicator blinks and stops when operate COOL/DRY mode.	• The system has locked to operate in HEAT mode only.
Discoloration of some plastic parts.	• Discoloration is subject to material types used in plastic parts, accelerated when exposed to heat, sun light, UV light or environmental factor.
Cooling/heating capacity reduced during the lowest fan speed setting.	• The low fan speed is low noise priority operation, so cooling/heating capacity may be reduced (depending on the condition). Increase the Fan Speed to increase the capacity.

Check the following before calling for servicing.

Symptom	Check
Operation in HEAT/COOL mode is not working efficiently.	• Set the temperature correctly. • Close all doors and windows. • Clean or replace the filters. • Clear any obstruction at the air inlet and air outlet vents.
Noisy during operation.	• Check if the unit has been installed at an incline. • Close the front panel properly.
Remote control does not work. (Display is dim or transmission signal is weak.)	• Insert the batteries correctly. • Replace weak batteries.
The unit does not work.	• Check if the circuit breaker is tripped. • Check if timers have been set.
The unit does not receive the signal from the remote control.	• Make sure the receiver is not obstructed. • Certain fluorescent lights may interfere with signal transmitter. Please consult authorised dealer.

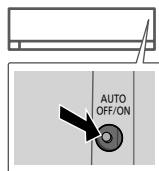
**When...****■The remote control is missing or a malfunction has occurred**

1. Raise the front panel.
2. Press the button once to use in AUTO mode.
3. Press and hold the button until you hear 1 beep, then release to use in forced COOL mode.
4. Repeat step 3. Press and hold the button until you hear 2 beeps, then release to use in forced HEAT mode.
5. Press the button again to turn off.

**■The indicators are too bright**

- To dim or restore the unit's indicator brightness, press  and hold for 5 seconds.

**■Conducting a seasonal inspection after extended non-use**

- Check the remote control batteries.
- Check that there is no obstruction around the air inlet and outlet vents.
- Use Auto OFF/ON button to select COOL/HEAT operation. After 15 minutes of operation, it is normal to have the following temperature difference between the air inlet and outlet vents:

COOL:  $\geq 8\text{ }^{\circ}\text{C} / 14.4\text{ }^{\circ}\text{F}$     HEAT:  $\geq 14\text{ }^{\circ}\text{C} / 25.2\text{ }^{\circ}\text{F}$

**■The units are not going to be used for a long period of time**

- Activate HEAT mode for 2~3 hours to remove moisture left in the internal parts thoroughly to prevent mould growth.
- Turn off the power supply and unplug.
- Remove the remote control batteries.

**NON SERVICEABLE CRITERIAS**

TURN OFF THE POWER SUPPLY AND UNPLUG then please consult an authorised dealer when in following conditions:

- Abnormal noise during operation.
- Water/foreign particles have entered the remote control.
- Water leaks from Indoor unit.
- Circuit breaker switches off frequently.
- Power cord becomes unnaturally warm.
- Switches or buttons are not functioning properly.

# Troubleshooting

## How to retrieve error codes

If the unit stops and the TIMER indicator blinks, use the remote control to retrieve the error code.

① Press for 5 seconds

③ Press for 5 seconds to quit checking

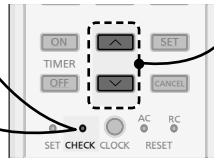

② Press until you hear beep sound, then write down the error code

④ Turn the unit off and reveal the error code to authorised dealer

• For certain errors, you may restart the unit for limited operation if there are 4 beeps when operation starts.

Diagnostic display	Abnormality/Protection control
H 00	No memory of failure
H 11	Indoor/outdoor abnormal communication
H 12	Indoor unit capacity unmatched
H 14	Indoor intake air temperature sensor abnormality
H 15	Outdoor compressor temperature sensor abnormality
H 16	Outdoor current transformer (CT) abnormality
H 17	Outdoor suction temperature sensor abnormality
H 19	Indoor fan motor mechanism lock
H 21	Indoor float switch operation abnormality
H 23	Indoor heat exchanger temperature sensor 1 abnormality
H 24	Indoor heat exchanger temperature sensor 2 abnormality
H 25	Indoor ion device abnormality
H 26	Minus ION abnormality
H 27	Outdoor air temperature sensor abnormality
H 28	Outdoor heat exchanger temperature sensor 1 abnormality
H 30	Outdoor discharge pipe temperature sensor abnormality
H 31	Abnormal swimming pool sensor
H 32	Outdoor heat exchanger temperature sensor 2 abnormality
H 33	Indoor/outdoor misconnection abnormality
H 34	Outdoor heat sink temperature sensor abnormality
H 35	Indoor/outdoor water adverse current abnormality
H 36	Outdoor gas pipe temperature sensor abnormality
H 37	Outdoor liquid pipe temperature sensor abnormality
H 38	Indoor/outdoor mismatch (brand code)
H 39	Abnormal indoor operating unit or standby units

Diagnostic display	Abnormality/Protection control
H 41	Abnormal wiring or piping connection
H 50	Ventilation fan motor locked
H 51	Ventilation fan motor locked
H 52	Left-right limit switch fixing abnormality
H 58	Indoor gas sensor abnormality
H 59	Eco sensor abnormality
H 64	Outdoor high pressure sensor abnormality
H 67	nanoe abnormality
H 70	Light sensor abnormality
H 71	DC cooling fan inside control board abnormality
H 72	Abnormality tank temperature sensor
H 97	Outdoor fan motor mechanism lock
H 98	Indoor high pressure protection
H 99	Indoor operating unit freeze protection
F 11	4-way valve switching abnormality
F 16	Total running current protection
F 17	Indoor standby units freezing abnormality
F 18	Dry circuit blocked abnormality
F 87	Control box overheat protection
F 90	Power factor correction (PFC) circuit protection
F 91	Refrigeration cycle abnormality
F 93	Outdoor compressor abnormal revolution
F 94	Compressor discharge pressure overshoot protection
F 95	Outdoor cooling high pressure protection
F 96	Power transistor module overheating protection
F 97	Compressor overheating protection
F 98	Total running current protection
F 99	Outdoor direct current (DC) peak detection

\* Some error code may not be applicable to your model. Consult authorised dealer for clarification.

## Information for Users on Collection and Disposal of Old Equipment and Used Batteries



These symbols on the products, packaging, and/or accompanying documents mean that used electrical and electronic products and batteries should not be mixed with general household waste.

For proper treatment, recovery and recycling of old products and used batteries, please take them to applicable collection points in accordance with your national legislation.

By disposing of these products and batteries correctly, you will help to save valuable resources and prevent any potential negative effects on human health and the environment which could otherwise arise from inappropriate waste handling.

For more information about collection and recycling of old products and batteries, please contact your local municipality, your waste disposal service or the point of sale where you purchased the items.

Penalties may be applicable for incorrect disposal of this waste, in accordance with national legislation.



### **For business users in the European Union**

If you wish to discard electrical and electronic equipment, please contact your dealer or supplier for further information.



### **[Information on Disposal in other Countries outside the European Union]**

These symbols are only valid in the European Union. If you wish to discard these items, please contact your local authorities or dealer and ask for the correct method of disposal.

**Pb**

### **Note for the battery symbol (bottom two symbol examples):**

This symbol might be used in combination with a chemical symbol. In this case it complies with the requirement set by the Directive for the chemical involved.

Erbjuder maximal komfort och ren luft med optimala energisparmetoder.

Fjärrkontrollen måste finnas inom 8 m från inomhusdelens mottagare.

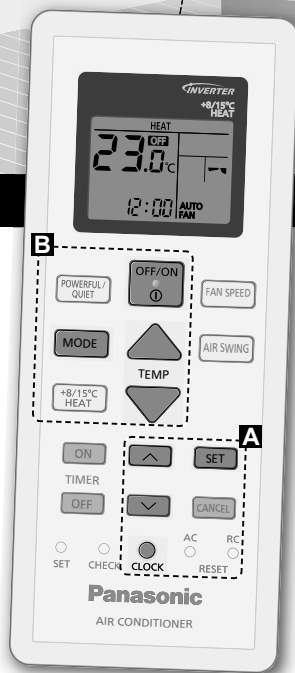

## Snabbguide



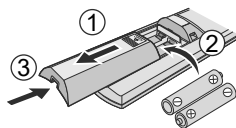

### Sätta i batterier

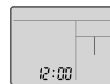

- ① Dra loss bakstycket på fjärrkontrollen
- ② Sätt i batterier av typen AAA eller R03 (kan användas ~ 1 år)
- ③ Stäng locket

### Klockinställning



- ① Tryck på  och ställ in tiden  .
  - Tryck och håll ner  i cirka 5 sekunder för att visa tiden i 12 timmars- (F.M./E.M.) eller 24 timmarsformat.
- ② Bekräfta  .



Tack för ditt köp av Panasonic luftkonditionering.

## Innehållsförteckning

Säkerhetsföreskrifter.....	18-21
Hur den används.....	22-23
Läs mer... ..	24
Rengöringsinstruktioner.....	25
Problemlösning.....	26-28
Information.....	29

 <b>VARNING</b>	Den här symbolen visar att utrustningen har ett antändbart kylmedel. Om kylmedlet läcker finns risk för antändning vid en extern gnistkälla.
 <b>FÖRSIKTIGHET</b>	Den här symbolen visar att bruksanvisningen ska läsas igenom noggrant.
 <b>FÖRSIKTIGHET</b>	Den här symbolen visar att det finns information i bruksanvisningen och/eller installationshandboken.

### Tillbehör

- Fjärrkontroll
- AAA eller R03 batterier × 2
- Hållare för fjärrkontroll
- Skruvar för fjärrkontrollens hållare × 2

Bilderna i denna skötselansvisning är endast illustrativa och kan därför skilja sig från den faktiska modellen. Förändringar kan göras utan föregående meddelande angående framtida förbättringar.

Svenska

## B Grundläggande användning

- ① Tryck på **MODE** för att välja önskat läge.



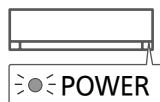

- ② Tryck på **OFF/ON** för att starta/stoppa användningen.

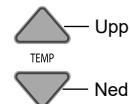

- Observera att **OFF** lampan visas för att starta enheten.

- ③ Välj önskad temperatur.



- Valområde: 16.0 °C ~ 30.0 °C / 60 °F ~ 86 °F.  
(Ej tillgängligt i läget FAN).
- Tryck och håll ner  i cirka 10 sekunder för att växla temperaturindikeringen mellan °C och °F.

# Säkerhetsföreskrifter

För att undvika skada på dig själv, skada på andra, eller skada på egendom, var god iakttta följande: Felaktig användning orsakad av att skötselanvisningen inte följts kan leda till skador, nedan klassas deras allvar: Denna apparat är inte avsedd att vara tillgänglig för allmänheten.



**För apparat fylld med R32 (milt lättantändligt kylmedel).**

Om kylmelet läcker och exponeras för en extern tändningskälla finns risk för brand.



**VARNING**

Denna symbol varnar för dödsfara eller allvarliga skador.



**FÖRSIKTIGHET**

Denna symbol varnar för personskada eller skada på egendom.

Instruktioner klassificeras med följande symboler:



Denna symbol betecknar en handling som är **FÖRBJUDEN**.



Dessa symboler betecknar handlingar som är **NÖDVÄNDIGA**.

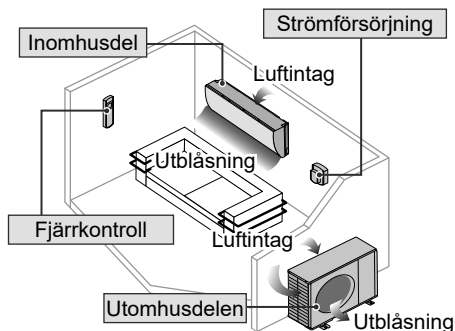

## VARNING

### Inomhus- och utomhusenhet



Den här apparaten kan användas av barn från åtta år och uppåt och personer med fysiska eller mentala hinder eller med brist på erfarenhet och kunskap, förutsatt att de har fått övervakning eller instruktioner angående användning av apparaten på ett säkert sätt och förstår riskerna som medföljer. Barn bör inte leka med apparaten. Rengöring och användarunderhåll ska inte utföras av barn utan övervakning.

Kontakta en auktoriserad återförsäljare eller specialist för att rengöra de interna delarna, reparera, installera, avlägsna eller återinstallera enheten. Felaktig installation kan leda till läckage, elektriska stötar eller eldsvåda.

Kontrollera med en auktoriserad återförsäljare eller specialist för användning av ett godkänt köldmedia.

Att använda ett köldmedia annat än det som är specificerat kan ge upphov till skada på produkten, bristning och skada, etc.





Installera inte enheten i en potentiellt explosiv eller lättantändlig miljö. Underlåtenhet i detta kan resultera i skada till följd av eldsvåda.

För inte in dina fingrar eller andra föremål i luftkonditionerarens inomhus- eller utomhusenhet, eftersom roterande delar kan orsaka personskada.



Rör inte utomhusenheten under blixtoväder, då det kan orsaka elstöt.

 Utsätt dig inte för direkt kallluft under en längre tid för att undvika för kraftig nedkyllning.

Sitt inte och ställ dig inte på enheten, eftersom du då kan trilla och skada dig. 

## Fjärrkontroll

 Låt inte små barn leka med fjärrkontrollen för att förhindra att de av olyckshändelse råkar svälja batterierna.

## Strömförsörjning

 Använd inte modifierad sladd, förgreningssladd, förlängningssladd eller ospecificerad sladd för att undvika överhettning och eldsvåda.



För att förhindra överhettning, eldsvåda eller elchock:

- Dela inte det använda uttaget med annan utrustning.
- Manövrera inte enheten med våta händer.
- Böj inte elsladden för mycket.
- Manövrera inte enheten genom att dra ut eller sätta i elkontakten.

 Om nätsladden blir skadad, måste den, för att farliga situationer ska undvikas, bytas ut av tillverkaren, servicepersonal eller en person med motsvarande kompetens.

Denna utrustning rekommenderas starkt att installeras med Jordfelsbrytare (ELCB, Earth Leakage Circuit Breaker) eller Skydds-enhet för Restström (RCD, Residual Current Device) för att undvika elstöt eller eldsvåda.

 För att förhindra överhettning, eldsvåda eller elchock:

- Sätt i elkontakten på rätt sätt.
- Damm på elkontakten skall torkas av med jämna mellanrum med en torr trasa.

Sluta använda produkten om något onormalt/fel uppträder och koppla ur strömkontakten eller stäng av med strömväxlaren och brytaren.

(Risk för rök/eld/elstöt)  
Exempel på vad som är onormalt/fel

- Jordfelsbrytaren (ELCB:n) löser ofta ut.
  - Det luktar bränt.
  - Onormala störljud eller vibrationer hos enheten.
  - Vatten läcker från inomhusenheten.
  - Strömsladden eller -kontakten blir onormalt het.
  - Fläkthastigheten kan inte kontrolleras.
  - Enheten stoppar direkt även om den satts på för drift.
  - Fläkten stoppar inte även om driften stoppas.
- Kontakta omedelbart din lokala återförsäljare för underhåll/ reparation.

 Denna utrustning måste jordas för att undvika elstöt eller eldsvåda.

 Förhindra elskador genom att stänga av strömmen och koppla ur:

- Innan rengöring eller underhållsarbete,
- Vid långvarig avstängning, eller
- Vid kraftigt åskväder.

# Säkerhetsföreskrifter



## VARNING

### Försiktighetsåtgärd för enhet som har fyllts med R32

Var särskilt försiktig med följande saker när du använder apparater och hanterar köldmediet.



Apparaten ska installeras och/ eller användas i ett rum med en golvyta som överstiger Amin (m<sup>2</sup>) och inte vara i närheten av antändliga källor som värme/ gnistor/öppna lågor eller farliga områden som gasapparater, gasspisar, gassystem eller elspisar osv. (Se tabell A för installationsanvisningar och tabellen för Amin (m<sup>2</sup>)).

Var medveten om att kylmedlet inte får innehålla någon lukt. Vi rekommenderar att du använder lämpliga kylmedelsgasdetektorer, för användning och läckagevarning.

Eftersom driftstrycket är högre än för modeller med köldmediet R22 används en del specialverktyg för rörsystem, installation samt service.

Särskilt när man byter ut en modell med köldmediet R22 mot en ny modell med köldmediet R32, ska man alltid byta ut det konventionella rörsystemet och kopplingsmuttrarna med det som gäller för R32 och R410A för utomhusenheten.

Flänsmuttern och röret för R32 på utomhusenhetens sida kan också användas för modell R410A.



Modeller som använder köldmediet R32 och R410A har en annan gängdiameter för påfyllningsöppningen för att undvika att man fyller på med köldmediet R22 och av säkerhetsskäl.

Därför ska man på kontrollera detta på förhand. [Gängdiameter för påfyllningsöppningen för R32 och R410A är 12,7 mm.]

Var extra försiktig så att främmande föremål (olja, vatten, etc.) inte kommer in i rörsystemet. Likaså, täta öppningen ordentligt genom att klämma, tejpa, etc. vid lagring av rörsystemet (hanteringen av R32 liknar R410A).

Denna apparat ska förvaras i ett välventilerat utrymme.

Denna apparat ska förvaras i ett rum fritt från öppna lågor och antändningskällor.

Denna apparat ska förvaras så att man förhindrar att mekaniska skador inträffar.



Använd inte metoder för att påskynda avfrostnings- eller rengöringsprocessen, förutom de tillvägagångssätt som har rekommenderats av tillverkaren. Olämpliga metoder eller användning av inkompatibelt material kan orsaka produktskada, explosion eller allvarlig personskada.

Får ej punkteras eller brännas då apparaten är trycksatt. Utsatt inte apparaten för värme, eld, gnistor eller andra källor av antändning. Då det kan leda till explosion och orsaka personskada eller dödsfall.



## FÖRSIKTIGHET

### Inomhus- och utomhusenhet



Tvätta inte inomhusdelen med vatten, bensin, thinner eller skurpulver för att undvika skada eller korrosion på enheten.

Använd inte för förvaring av finkänslig utrustning, mat, djur, växter, konstverk eller andra föremål. Detta kan orsaka kvalitetsförsämring, etc.

Använd inte antändbar utrustning framför luftflödesutgången för att undvika spridning av eldsvåda.

Utsätt inte växter eller husdjur för direkt luftflöde för att undvika skador på dem, etc.

Rör inte den vassa aluminiumflänsen, eftersom vassa delar kan orsaka personskada.



Sätt inte på inomhusenheten till ON då du vaxar golvet. Efter vaxning, vädra rummet ordentligt innan du använder enheten.

Installera inte enheten på oljiga eller rökiga platser för att förhindra skador på enheten.

Montera inte isär enheten för rengöring för att undvika personskador.

Stå inte på en ostadig bänk när du rengör för att undvika personskador.

Ställ inte vaser eller behållare med vatten på enheten. Vatten kan tränga in i enheten och försämrå isoleringen. Detta kan orsaka elchock.

Öppna inte fönstret eller dörren under en längre användningsperiod, eftersom det kan leda till ineffektiv strömförbrukning och obehagliga temperaturförändringar.



Förhindra vattenläckage genom att se till att dräneringsröret är:  
- Rätt anslutet,  
- Fritt från rännor och behållare, eller  
- Inte nersänkt i vatten

Efter en längre tids användning eller användning med någon bränsle driven utrustning, lufta rummet regelbundet.

Efter en längre tids användning, se till så att monteringskonsolen inte är försvagad för att undvika att enheten faller ner.

### Fjärrkontroll



Använd inte uppladdningsbara batterier (Ni-Cd) till fjärrkontrollen. Det kan skada fjärrkontrollen.



För att förhindra tekniska fel eller skador på fjärrkontrollen:

- Ta ur batterierna ur fjärrkontrollen om värmepumpen inte skall användas under en längre tid.
- Nya batterier av samma sort måste sättas i enligt polaritetsmarkeringen.

### Strömförsörjning



Håll i nätkontakten – inte nätsladden – och dra, för att koppla ur enheten för att förhindra elchock.

# Hur den används



Lysdioder

- POWER/ DEICE (Grön/ Blå)
- TIMER (Orange)
- +8/15°C HEAT (Grön)

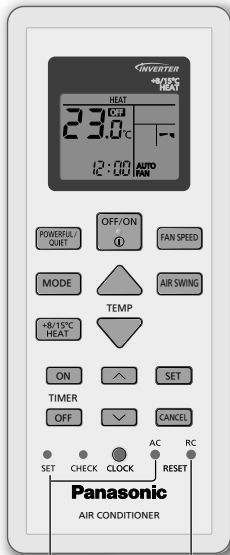

Används ej i normal drift.

Tryck för att återställa fjärrkontrollen till standardinställning.

## För att justera vertikal luftriktning



- Justera inte luckan för hand.

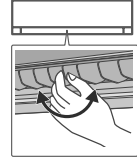

- För sidoriktning är den manuellt justerbar såsom visas.

## För justering av fläkthastighet



- För AUTO, justeras inomhusfläkthastigheten automatiskt enligt användarläge.
- För en låg bullernivå ska man välja den lägsta fläkthastigheten (●).

## För att växla mellan kraftfull & tyst

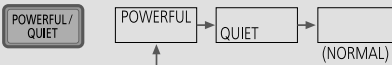

### POWERFUL:

#### För att snabbt uppnå den förinställda temperaturen

- Denna åtgärd fortsätter tills man avbryter den genom att på nytt trycka på knappen **POWERFUL/QUIET** eller STÄNGER av enheten.

### QUIET:

#### För att få en tyst drift

- Denna funktion reducerar luftflödesljud.

## Underhållsvärme



- Bibehåll inomhustemperaturen vid 8/15°C. Fläkten växlar till hög fläkthastighet automatiskt.
- Denna funktion ändrar användarläget och kan raderas genom att **MODE** trycks ner.
- Avfrostning vid utomhusenheten kan resultera i plötslig kall luft från inomhusenheten. Eliminera kall luft med uppvärmningsläget.

## Ställa in timern

2 inställningar för ON- och OFF-timer finns tillgängliga för att sätta på enheten till ON eller stänga av den till OFF vid olika förinställda tider.

**1 Välj ON eller OFF timer**  
• Vid varje tryckning:  
→ ⓪1 → ⓪2 → Cancel

**2 Ställa in tiden**

**3 Bekräfta**

Exempel:  
OFF kl 22:00

OFF ⓪1 0:00

OFF ⓪1 22:00

OFF ⓪1 22:00

- För att stänga av ON- eller OFF-timern, tryc på **ON** eller **OFF** för att välja ⓪1 respektive ⓪2 och tryck sedan på **CANCEL**.
- Om timern avbryts manuellt eller på grund av strömavbrott, kan du återställa timern igen genom att trycka på **ON** eller **OFF** för att välja respektive ⓪1 eller ⓪2 och tryck sedan på **SET**.
- Den närmaste timerinställningen visas och aktiveras i följd.
- Timeroperation är baserad på klockan i fjärrkontrollen och den upprepas dagligen när den väl är inställd. För klockinställning, se Snabbguide.

Svenska

Hur den används

## Obs

POWERFUL/  
QUIET

- Kan aktiveras i alla lägen och kan stängas av genom att motsvarande knapp trycks ned en gång till.

POWERFUL/  
QUIET

+8/15°C  
HEAT

- Kan inte väljas samtidigt.

# Läs mer...

## Driftsläge

- VÄRME** : Strömindikatorn blinkar i det inledande skedet av detta steg. Enheten tar en stund att värmas upp.  
Enheten kanske stoppar varmluftstillförseln för avisningen. Avisningsindikatorn är PÅ under denna funktion.
- För system där HEAT-läget är låst, om något annat driftsläge än HEAT har valts, stoppas inomhusenheten och POWER-indikatorn börjar blinka.
- KYLA** : Tillhandahåller effektiv komfortabel kylning för att passa dina behov.
- DRY** : Enheten arbetar med låg fläkthastighet för att ge en mild nedkylning.
- FAN** : För att få luften att cirkulera i rummet.
- AUTO** : Under drift kommer strömindikatorn att blinka i början.  
Enheten väljer driftläge var 10 minut beroende på dess inställning och rumstemperatur.

## Temperaturinställning för energibesparing

Du kan spara energi om enheten används inom den rekommenderade temperaturen.

**VÄRME** : 20.0 °C ~ 24.0 °C / 68 °F ~ 75 °F.

**KYLA**: 26.0 °C ~ 28.0 °C / 79 °F ~ 82 °F.

## Luftflödesriktning

### I läget COOL/DRY:

Om AUTO är inställt, svänger klaffen automatiskt upp/ned.

### I läget HEAT:

Och om AUTO är inställt, är den horisontella klaffen fixerad i det förutbestämde läget.

## Kontroll automatisk omstart

När strömmen kommer tillbaka efter ett strömavbrott, kommer driften återupptas automatiskt i samma läge och luftriktning som tidigare.

- Denna kontroll fungerar inte när TIMERN är konfigurerad.

## Driftsförhållanden

Använd denna luftkonditionering inom det temperaturområde som har angetts i tabellen.

Temperatur °C (°F)		Inomhus		Utomhus	
		DBT	WBT	DBT	WBT
KYLA	Max.	32 (89.6)	23 (73.4)	43 (109.4)	26 (78.8)
	Min.	16 (60.8)	11 (51.8)	16 (60.8)	11 (51.8)
VÄRME	Max.	30 (86.0)	-	24 (75.2)	18 (64.4)
	Min.	16 (60.8)	-	-20 (-4.0)	-
+8/15°C VÄRME	Max.	15 (59.0)	-	-	-
	Min.	8 (46.4)	-	-20 (-4.0)	-

DBT : Torr temperatur, WBT : Våt temperatur



# Rengöringsinstruktioner

För att säkerställa optimal prestanda för enheten måste rengöring utföras vid regelbundna intervall. På en smutsig enhet kan tekniska fel uppstå och du kan få felkoden "H99". Kontakta en auktoriserad återförsäljare.

- Slå ifrån strömmen och koppla ur enheten innan rengöring utförs.
- Rör ej aluminiumflänsen, den vassa delen kan orsaka skada.
- Använd inte bensin, thinner eller skurpulver.
- Använd endast tvåvl (≈ pH 7) eller neutrala hushållsrengöringsmedel.
- Använd inte varmare vatten än 40 °C / 104 °F.

## Inomhusdel

Torka försiktigt med en torr, mjuk trasa.



## Utomhusdelen

Se till att luftutsläppet av utomhusenheten inte är blockerat av löv eller snö som har fallit ner. Rensa eventuella blockeringar från dräneringsröret.



## Luftrenande filter



Luftrenande filter

- Tvätta inte/skölj inte filtret i vatten.
- Byt ut filtret var tionde år eller om det har skadats. Artikelnr.: CZ-SA32P

## Frontpanel

Rengör varsamt och låt torka.

### Avlägsna frontpanelen

För båda sidorna



- ① Løft
- ② Skjut till höger eller vänster
- ③ Dra ut panelen

## Inomhusdel

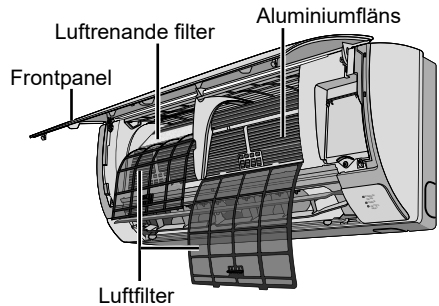

## Luftfilter

En gång varannan vecka



- Tvätta/skölj filtren försiktigt med vatten för att undvika skada på filterytan.
- Torka filtren noggrant i skuggan, borta från eld eller direkt solljus.
- Byt ut filtret om det är skadat.

### Ta bort luftfilter

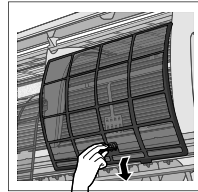

### Sätt fast luftfilter

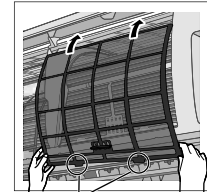

För in i enheten

### Stäng den ordentligt

① För in på båda sidorna

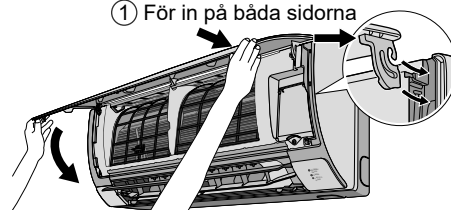

- ② Stäng
- ③ Tryck på båda ändarna på frontpanelen

# Problemlösning

Följande yttringar är ej tecken på tekniska fel.

Yttring	Orsak
Dimma kommer ur inomhusdelen.	• Kondensering på grund av kylprocessen.
Låter som rinnande vatten under drift.	• Flöde av kylmedel inuti enheten.
Onormal lukt i rummet.	• Detta kan bero på en fuktig lukt som avges från väggen, mattan, möblerna eller textilier.
Fläkten i inomhusdelen stannar tillfälligt vid automatisk fläkthastighet.	• Hjälper till att avlägsna lukt från inomhusdelen.
Luffflödet fortsätter även efter att användningen stoppats.	• Utsläppning av återstående värme från inomhusdelen (max 30 sekunder).
Driften fördröjs några minuter efter återstart.	• Fördröjningen utgör ett skydd för enhetens kompressor.
Utomhusdelen avger vatten/ånga.	• Kondensering eller avdunstning sker på rören.
TIMER-indikeringen är alltid på.	• Den inställda timertiden upprepas dagligen när den är inställd.
Under avisningsfunktionen, är bladet stängt.	• LUFTRIKTNING är inställd på AUTO.
POWER-lampan blinkar under läget HEAT utan varmluftstillförsel (och klaffen stängs).	• Enheten är i avfrosthastighetsläge (och LUFTSVÄNGNING ställs in på AUTO).
Fläkten i inomhusdelen stannar tillfälligt vid uppvärmning.	• För att undvika kallras under avfrostning.
POWER-indikeringen blinkar innan enheten startar.	• Detta utgör ett förberedande funktionssteg när ON timer har ställts in.
Knakande ljud vid drift.	• Temperaturförändringar orsakar utvidgningen/sammandragningen hos enheten.
Dammbildning på väggen.	• På grund av luftcirkulation eller statisk elektricitet som genereras av luftkonditioneringsapparaten. Vissa typer av tapeter samlar mycket damm (rekommenderas att man ofta rengör området runt omkring luftkonditioneringsapparaten).
Indikatorn POWER blinkar och slutar blinka när läget COOL/DRY används.	• Systemet är låst till att enbart använda HEAT-läget.
Urblekning av vissa plastdelar.	• Den del av materialet som används i plastdelar bleks ur. Detta sker i högre takt när de utsätts för värme, solljus, UV-strålning eller andra miljöfaktorer.
Kapaciteten för kylning/uppvärmning minskar när fläkthastigheten står på den lägsta inställningen.	• Den låga fläkthastigheten prioriterar låg ljudnivå, så kapaciteten för kylning/uppvärmning kan minskas (beroende på förhållande). Öka fläkthastigheten om du vill öka kapaciteten.

Kontrollera följande innan du ringer för att få hjälp.

Yttring	Kontrollera
Drift i läget VÄRME/KYLA fungerar inte effektivt.	• Ställ in temperaturen korrekt. • Stäng alla dörrar och fönster. • Rengör eller byt ut filtren. • Ta bort eventuella hinder vid öppningarna för luftintag och luftutsläpp.
Det hörs oljud under drift.	• Kolla ifall enheten installerats med en lutning. • Stäng frontpanelen ordentligt.
Fjärrkontrollen fungerar inte. (Displayen är svag eller sändningssignalen är svag.)	• Sätt i batterierna korrekt. • Byt ut svaga batterier.
Enheten fungerar inte.	• Kolla ifall strömbrytaren är frånslagen. • Kolla ifall timern har ställts in..
Enheten tar ej emot signal från fjärrkontrollen.	• Se till så att mottagaren ej är skyddad bakom något. • Vissa fluorescerande ljus kan störa signalen. Kontakta en auktoriserad återförsäljare.

## När ...

### ■ Fjärrkontrollen saknas eller ett fel har inträffat

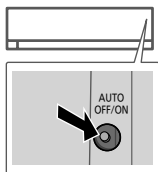

1. Lyft frontpanelen
2. Tryck på knappen en gång för användning i AUTO-läge.
3. Tryck och håll ner knappen tills du hör ett pip och släpp sedan knappen för användning i tvingat kyläge.
4. Upprepa steg 3. Tryck och håll ner knappen tills du hör två pip och släpp sedan knappen för användning i tvingat värmeläge.
5. Tryck på knappen igen för att stänga av.

### ■ Indikatorerna lyser för starkt

- För att dämpa eller återställa enhetens indikatorljusstyrka, tryck och håll ner  i 5 sekunder.

### ■ Genomför en säsonsinspektion efter en lång period utan användning

- Kontrollera fjärrkontrollens batterier.
- Kontrollera att det inte finns några hinder runt luftintags- och luftutloppsöppningarna.
- Använd knappen Auto AV/PÅ för att välja kyl-/värmefunktion. Efter 15 minuters användning är det normalt att ha följande temperaturskillnader mellan luftintaget och luftutloppet:

**KYLA:**  $\geq 8\text{ }^{\circ}\text{C} / 14.4\text{ }^{\circ}\text{F}$     **VÄRME:**  $\geq 14\text{ }^{\circ}\text{C} / 25.2\text{ }^{\circ}\text{F}$

### ■ Enheterna kommer inte att användas under en längre tid

- Aktivera värmeläge i 2 - 3 timmar för att grundligt avlägsna kvarstående fukt i de interna delarna och förhindra mögeltillväxt.
- Stäng av strömförsörjningen och koppla ur.
- Avlägsna batterierna till fjärrkontrollen.

### EJ FUNKTIONSDUGLIGA KRITERIER

STÄNG AV STRÖMFÖRSÖRJNINGEN OCH KOPPLA UR och rådgör sedan med en auktoriserad återförsäljare vid följande villkor:

- Onormalt buller under drift.
- Vatten/främmande partiklar har trätt in i fjärrkontrollen.
- Vattenläckage från inomhusenhet.
- Strömbrytaren stänger ofta av.
- Strömsladden blir onormalt varm.
- Brytare eller knappar fungerar inte korrekt.

# Problemlösning

## Hur man hämtar felkoder

Om enheten stannar och timerindikatorn blinkar, använd fjärrkontrollen för att hämta felkoden.

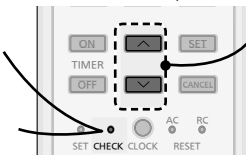
- 
- ① Tryck i 5 sekunder
  - ② Tryck tills du hör ett pip ljud, skriv sedan ner felkoden
  - ③ Tryck i 5 sekunder för att avsluta kontrollen
  - ④ Stäng av enheten och visa felkoden till en auktoriserad återförsäljare

• För vissa fel kan du starta om enheten för begränsad användning om det är fyra pip när driften startar.

Diagnostisk display	Abnormitets-/skyddskontroll
H 00	Inget minne av fel
H 11	Kommunikation inomhus/utomhus onormal
H 12	Inomhusenhetens kapacitet ej avstämd
H 14	Insugsluftens lufttemperatursensor för inomhus onormal
H 15	Utomhuskompressorns temperatursensor onormal
H 16	Strömtransformator (CT) utomhus onormal
H 17	Onormalt tillstånd hos temperaturgivaren för insuget utomhus
H 19	Mekanism för fläktmotor inomhus låst
H 21	Onormalt tillstånd i driften av flödesbrytaren inomhus
H 23	Inomhusvärmeväxlarens temperatursensor 1 abnormitet
H 24	Inomhusvärmeväxlarens temperatursensor 2 abnormiteter
H 25	Jonheter inomhus onormal
H 26	Onormalt tillstånd hos negativa joner
H 27	Lufttemperatursensor för utomhus onormal
H 28	Utomhusvärmeväxlarens temperatursensor 1 onormal
H 30	Temperatursensor för utloppsrör utomhus onormal
H 31	Onormalt tillstånd hos poolgivare
H 32	Utomhusvärmeväxlarens temperatursensor 2 abnormiteter
H 33	Felkoppling inomhus/utomhus onormal
H 34	Utomhuskyllflänsens temperatursensor onormal
H 35	Onormalt tillstånd hos negativ vattenström inomhus/utomhus
H 36	Gasledning utomhus temperatursensor onormal
H 37	Vätskerör utomhus temperatursensor onormal
H 38	Inomhus/utomhus missanpassning (varumärkeskod)
H 39	Onormal manövrerings- eller reservenhet inomhus

Diagnostisk display	Abnormitets-/skyddskontroll
H 41	Onormal elektrisk ledning- eller rörledningsanslutning
H 50	Ventilationsfläktmotor last
H 51	Ventilationsfläktmotor last
H 52	Onormalt tillstånd hos fästning av höger/vänster ändlägesbrytare
H 58	Onormalt tillstånd hos gassensor inomhus
H 59	Eco-sensor onormal
H 64	Högtrycksgivare utomhus onormal
H 67	Onormalt tillstånd hos nanoe
H 70	Ljussensor onormal
H 71	Onormalt tillstånd hos det inbyggda styrkortet i DC-kyllfläkten
H 72	Onormalt tillstånd hos tanktemperaturgivare
H 97	Mekanism för fläktmotor utomhus låst
H 98	Högtrycksskydd inomhus
H 99	Frostskydd för manövreringsenhet inomhus
F 11	4-vägsventil omkoppling onormal
F 16	Överströmsskydd
F 17	Reservenheter inomhus infrysning onormal
F 18	Onormalt tillstånd hos blockerad torr krets
F 87	Överhettningsskydd för kontrollbox
F 90	Kretsskydd för effektfaktorkorrigerig (PFC)
F 91	Kylcykel onormal
F 93	Utomhuskompressor, onormal rotation
F 94	Överskridande skydd för kompressorurladningstryck
F 95	Högtrycksskydd utomhuskyllning
F 96	Överhettningsskydd för effektransistormodul
F 97	Överhettningsskydd för kompressor
F 98	Överströmsskydd
F 99	Toppdetektering likström (DC) utomhus

\* Det kan hända att vissa felkoder inte gäller för din modell. Kontakta en auktoriserad återförsäljare för mer information.

# Information

Svenska

## Information för användare om hopsamling och avfallshantering av gammalt material och använda batterier



Dessa symboler på produkter, förpackningar och/eller medföljande dokument betyder att man inte ska blanda elektriska och elektroniska produkter eller batterier med vanliga hushållssopor.

För att gamla produkter och använda batterier ska hanteras och återvinnas på rätt sätt ska dom lämnas till passande uppsamlingsställe i enlighet med nationella bestämmelser.

När du kasserar dessa produkter och batterier på rätt sätt hjälper du till att spara på värdefulla resurser och förebygga en potentiell negativ inverkan på människors hälsa och på miljön som annars skulle kunna uppstå p.g.a. otillbörlig avfallshantering.

För mer information om uppsamling och återvinning av gamla produkter och batterier, var god kontakta din kommun, din avfallshanterare eller det försäljningsställe där du köpte din artikel.

Olämplig avfallshantering kan beläggas med straff i enlighet med nationella bestämmelser.



### För affärsanvändare inom den Europeiska Unionen

Om du vill kassera elektrisk eller elektronisk utrustning, var god kontakta din återförsäljare eller leverantör för ytterligare information.



### [Information om avfallshantering i länder utanför den Europeiska unionen]

Dessa symboler är endast giltiga inom den Europeiska Unionen. Om du vill kassera dessa föremål, var god kontakta dina lokala myndigheter eller din lokala återförsäljare och fråga efter rätt metod för avfallshantering.

**Pb**

### Notering till batterisymbolen (nedtill, två symbolexempel):

Denna symbol kan användas i kombination med en kemisk symbol. I detta fall iakttar den de krav som ställs upp i direktivet för den aktuella kemikalien.

Svenska

Problemlösning / Information

Gir maksimal komfort og ren luft med optimal energisparing.

Bruk fjernkontrollen innen 8 m fra fjernkontrollmottakeren på innendørsenheten.

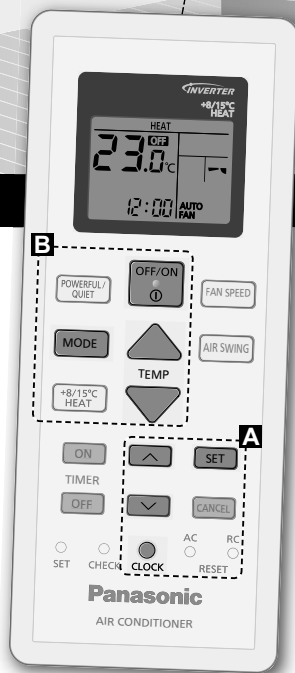

## Hurtigguide



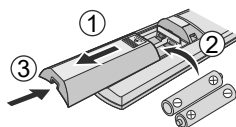

### Sette inn batteriene

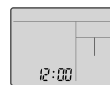

- ① Trekk ut bakdekslet på fjernkontrollen
- ② Sett inn batterier type AAA eller R03 (kan brukes ~ 1 år)
- ③ Lukk dekslet

### Klokkeinnstilling



- ① Trykk på  og still inn tiden  .
  - Trykk på  og hold den inne i omtrent 5 sekunder for å vise tiden i 12-timersmodus eller 24-timersmodus.
- ② Bekreft  .

Takk for at du har kjøpt dette klimaanlegget fra Panasonic.

## Innholdsfortegnelse

Sikkerhetsforanstaltninger...	32-35
Slik bruker du.....	36-37
For å lære mer... ..	38
Rengjøringsinstruksjoner.....	39
Feilsøking.....	40-42
Informasjon.....	43

 <b>ADVARSEL</b>	Dette symbolet viser at dette utstyret bruker et brennbart kjølemiddel. Hvis det lekker ut kjølemiddel og dette utsettes for en ekstern antenneskilde, er det fare for antennelse.
 <b>FORSIKTIG</b>	Dette symbolet viser at bruksanvisningen bør leses nøye.
 <b>FORSIKTIG</b>	Dette symbolet viser at det er informasjon som er inkludert i bruksanvisningen og/eller installasjonshåndboken.

### Tilbehør

- Fjernkontroll
- AAA- eller R03-batterier × 2
- Fjernkontrollholder
- Skruer for fjernkontrollholder × 2

Illustrasjonene i denne veiledningen er kun ment som eksempler, og kan variere i forhold til den reelle enheten. Spesifikasjoner og utseende kan endres uten foregående varsel for fremtidige forbedringer.

Norsk

## B Grunnleggende bruk

① Trykk på **MODE** for å velge ønsket modus.



② Trykk på **OFF/ON** for å starte/stoppe funksjonen.

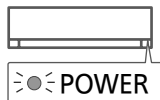

- Legg merke til at **OFF** indikasjonen vises for å starte enheten.

③ Velg ønsket temperatur

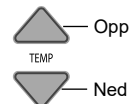

Utvalgsområde:  
16.0 °C ~ 30.0 °C /  
60 °F ~ 86 °F.

(Gjelder ikke for VIFTE modus).

- Trykk på og hold inne  i omtrent 0 sekunder for å veksle mellom temperaturvisning i °C og °F.

# Sikkerhetsforanstaltninger

For å forhindre personskader eller skade på eiendom, må du følge påfølgende:  
Feil bruk på grunn av at instruksjonene ikke følges, kan føre til skade eller ødeleggelser. Alvorligheten av dette klassifiseres som følger:  
Dette apparatet skal ikke være tilgjengelig for allmennheten.



**For apparat fylt med R32 (mildt antennelig kjølemiddel).**  
Hvis det lekker ut kjølemiddel og dette utsettes for en ekstern antenneskilde, er det fare for brann.



**ADVARSEL**

Dette skiltet advarer om fare for død eller alvorlig personskade.



**FORSIKTIG**

Dette skiltet advarer om fare for personskade eller skade på eiendom.

Instruksjonene som må følges, klassifiseres av følgende symboler:



Dette symbolet angir en handling som er FORBUDT.



Disse symbolene beskriver handlinger som er OBLIGATORISKE.

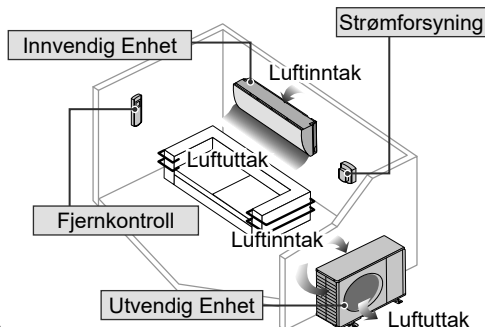

**ADVARSEL**

## Innendørs- og utendørsenhet



Dette apparatet kan brukes av barn fra 8 år og oppover og personer med reduserte fysiske, sensoriske eller mentale evner eller som ikke har erfaring og kunnskap, hvis de har tilstrekkelig tilsyn eller instruksjoner om bruk av apparatet på en sikker måte, og forstår risikoer som kan forårsakes. Barn skal ikke leke med apparatet. Rengjøring og vedlikehold skal ikke gjøres av barn uten tilsyn.

Ta kontakt med en autorisert forhandler eller spesialist for å rengjøre indre deler, reparere, installere, fjerne og installere enheten på nytt. Feilaktig installasjon og håndtering kan føre til lekkasje, elektrisk støt eller brann.

Sjekk med en autorisert forhandler eller spesialist om bruk av eventuell spesifisert type kjølemedium. Bruk av en annen type kjølemedium enn den som er spesifisert kan føre til skade på produktet, sprekk, personskade, osv.



Ikke monter enheten i atmosfærer som potensielt kan være eksplosive eller brennbare. Dette kan føre til brann.

Ikke sett fingrene dine, eller andre objekter inn i klimaapparatets innvendige eller utvendige enhet, da roterende deler kan føre til skader.



Ikke ta på den utvendige enheten når det lyner og tordner, da det kan gi støt.





 Utsett ikke deg selv direkte til kald luft over en lengre periode for å unngå overdreven nedkjøling.

Ikke sitt eller trakk på enheten, da du kan falle ned ved et uhell. 

## Fjernkontroll

 Ikke la spedbarn eller små barn leke med fjernkontrollen da det kan føre til at de svelger batteriene.

## Strømforsyning

 Ikke bruk modifiserte ledninger, fellesledninger, forlengelsesledninger eller uspesifiserte ledninger for å unngå overoppheting og brann.  

For å unngå overoppheting, brann eller elektrisk støt:

- Ikke del samme strømkontakten med annet utstyr.
- Ikke ha våte hender ved betjening.
- Bøy ikke strømledningen.
- Ikke betjen eller slå av enheten ved å sette i eller trekke ut kontakten.

 Hvis strømledningen er skadet, må den skiftes av produsenten, en serviceagent eller tilsvarende kvalifiserte personer for å hindre fare.

Det anbefales at utstyret monteres sammen med en jordfeilbryter eller en reststrømbryter for å unngå støt eller brann.

 For å unngå overoppheting, brann eller elektrisk støt:

- Sett støpselet riktig inn.
- Støv på strømpluggen bør tørkes med en tørr klut med jevne mellomrom.

Stopp å bruke dette produktet når det oppstår avvik/feil og koble fra strømpluggen eller slå av nettbryteren og bryteren. (Fare for røyk/brann/elektrisk støt) Eksempler på avvik/feil.

- ELCB utløses hyppig.
- Legger merke til lukt av forbrenning.
- Legger merke til unormal støy eller vibrasjon på enheten.
- Vannlekkasje fra innendørs enhet.
- Strømledningen eller pluggen blir veldig varm.
- Kan ikke kontrollere hastigheten på viften.
- Enheten stopper å kjøre med en gang selv om den slås på for drift.
- Viften stopper ikke selv om driften stoppes.

Kontakt din lokale forhandler med en gang for vedlikehold/ reparasjon.

 Dette utstyret må jordes for å unngå støt eller brann.

 Forhindre elektrisk støt ved å slå av strømforsyningen og koble fra:

- Før rengjøring eller vedlikehold,
- Når det står ubrukt over lengre tid, eller
- Under unormalt kraftig lynaktivitet.

# Sikkerhetsforanstaltninger



## ADVARSEL

### Forholdsregel for apparat fylt med R32

Vær spesielt oppmerksom på følgende punkter når du bruker apparatene og håndterer ulike kjølemedier.



Apparatet skal være installert, og/eller betjenes i et rom med gulvareal større enn Amin (m<sup>2</sup>) og holdes borte fra tennkilder, som varme/gnister/ åpne flammer, eller farlige områder som gassutstyr, gasskomfyr, nett-tilkoblede gasstilførselssystemer eller elektrisk kjøkkenutstyr osv. (Se også tabell A til tabell for installasjonsinstruksjoner for Amin (m<sup>2</sup>)).

Vær oppmerksom på at kjølemiddelet kan være luktfritt. Du anbefales å sørge for at egnede kjølegassdetektorer er på plass, i drift og i stand til å varsle om en evt. lekkasje.

Da arbeidstrykket er høyere enn det som gjelder for kjølemiddel R22-modeller, er noen av rørene og installasjons- og serviceverktøyet spesielle. Spesielt ved utskifting av kjølemiddel R22-modell med nytt kjølemiddel R32-modell, må det vanlige rørsystemet og kragemutrene erstattes med rørsystem og kragemuttere for R32 og R410A på utendørsenhetens side. R32s kragemutter og røret på siden av utendørsenheten kan også brukes til R410A-modellen.



Modeller som bruker kjølemiddel R32 og R410A, har en annen gjengediameter på ladeporten for å hindre feil lading med kjølemiddel R22 og av sikkerhetsmessige årsaker. Sjekk derfor på forhånd. [Gjengediameteren for ladeporten for R32 og R410A er 12,7 mm (1/2 tomme).]

Vær spesielt nøye med å påse at ingen fremmedlegemer (olje, vann osv.) kommer inn i rørsystemet.

Når du setter rørsystemet på lager, må du også forsegle åpningen ved å klemme den sammen, tape den, osv. (R32 skal håndteres tilsvarende R410A.)

Dette apparatet skal oppbevares i et godt ventilert område.

Apparatet skal oppbevares i et rom uten antenningskilder i kontinuerlig bruk.

Dette apparatet skal lagres for å forebygge at det oppstår mekanisk skade på det.



Ikke bruk andre metoder enn de som anbefales av produsenten for å fremskynde avrimingsprosessen eller for rengjøring. Uegne metoder og bruk av ikke-kompatible materialer kan medføre at produktskade, brist og alvorlig personskade.

Ikke gjennomhull eller brenn, da apparatet er trykksatt. Unngå å utsette apparatet for varme, åpen ild, gnister og andre tennkilder. Ellers kan det eksplodere og føre til personskade eller dødsfall.



## FORSIKTIG

### Innendørs- og utendørsenhet



Ikke vask innendørsenheten med vann, benzen, fortynner eller skuremiddel da dette kan skade eller føre til korrosjon på enheten.

Bruk ikke for oppbevaring av presisjonsutstyr, mat, dyr, planter, kunst eller andre gjenstander. Dette kan forringe kvaliteten osv.

Ikke bruk utstyr med tennstoff foran luftstrømmen for å unngå flammespredning.

Utsett ikke planter eller husdyr direkte til luftflyten for å unngå skade osv.

Rør ikke den skarpe aluminiumsfinnen. Skarpe deler kan forårsake skade. 

Ikke slå på inne-enheten når du vokser gulvet. Etter voksing må du lufte godt før du kan slå enheten på.

Ikke monter enheten i områder som er røykfylte eller oljete for å forebygge skade til enheten.

Demonter ikke enheten for rengjøringsformål, for å unngå skade.

Stå ikke på en ustabil benk når enheten rengjøres, for å unngå skade.

Plasser ikke vaser eller vannbeholdere på enheten. Vann kan komme inn i enheten og forringe isolasjonen. Dette kan forårsake elektrisk støt.



Ikke ha vindu eller dør åpne i lengre tid under drift, siden det vil kunne føre til ineffektiv strømforbruk og ubehagelige temperaturendringer.



Forhindre vannlekkasje ved å sørge for at dreneringsrøret er:  
-Riktig koblet til,  
-Holdt unna avløpsrenner og beholdere, eller  
-Ikke er sunket ned i vann

Etter lange bruksperioder eller bruk med brennbart utstyr, må rommet lufte jevnlig.

Etter en lengre tids bruk, må du kontrollere at monteringsstativet ikke er forringet, slik at enheten ikke faller ned.

### Fjernkontroll



Ikke bruk oppladbare (Ni-Cd) batterier. Det kan skade fjernkontrollen.



For å unngå feilfunksjon eller skade på fjernkontrollen:

- Ta ut batteriene hvis enheten ikke skal benyttes over en lengre tidsperiode.
- Nye batterier av samme type må settes inn i henhold til polariteten vist.

### Strømforsyning



Ikke koble fra støpslet ved å dra i ledningen da dette kan føre til elektrisk støt.

# Slik bruker du



Indikator

- POWER/DEICE (Grønn/Blå)
- TIMER (Oransje)
- +8/15°C HEAT (Grønn)

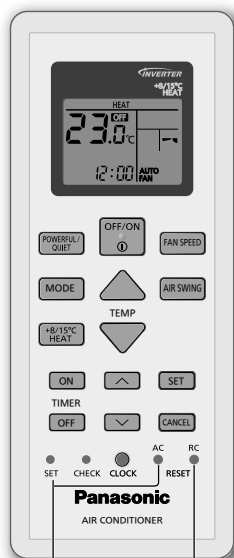

Brukes ikke i normale operasjoner.

Trykk for å gjenopprette fjernkontrollen til standardinnstilling.

## For å justere vertikal luftstrømretning



- Ikke juster klaffen for hånd.

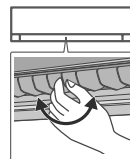

- For langsgående retning kan den justeres manuelt, som vist.

## For justering av viftehastighet



- For AUTO, blir innendørsviften automatisk justert i henhold til operasjonsmodus.
- Velg den laveste viftehastigheten for å bruke anlegget med lavt støynivå (♫).

## Veksle mellom kraftig og stille

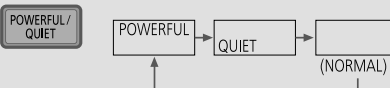

### POWERFUL:

#### For å oppnå forhåndsinnstilt temperatur raskt

- Denne driften fortsetter til den avbrytes ved å trykke på **POWERFUL/QUIET** knappen igjen, eller slår AV enheten for å stoppe driften.

### QUIET:

#### For å nyte stille drift

- Denne operasjonen reduserer lyden av luftstrømmen.

## Vedlikeholdsvarme



- Opprettholde innendørstemperaturen ved 8/15°C. Viften skifter til høy fart automatisk.
- Denne operasjonen overskrider driftsmodus og kan annulleres med å trykke på **MODE**.
- Avrimingsoperasjonen ved utendørsenheten kan resultere i plutselig kaldluft fra innendørsenheten. Eliminer kaldluft med varmemodus.

## Stille inn tidsur

2 sett med PÅ- og AV-timere er tilgjengelige for å slå enheten PÅ eller AV til forskjellige forhåndsdefinerte tidspunkt.

**1 Velg ON eller OFF tidsur**  
 • Hver gang den trykkes:  
 → ⓪1 → ⓪2 → Cancel

**2 Still inn tiden**

**3 Bekreft**

Eksempel:  
 AV kl 22:00

- Hvis du vil avbryte PÅ- eller AV-timerne, må du trykke **ON** eller **OFF** for å velge henholdsvis ⓪1 eller ⓪2 og deretter trykke **CANCEL**.
- Hvis en timer blir avbrutt manuelt, eller som følge av en strømstans, kan du gjenopprette timeren igjen ved å trykke **ON** eller **OFF** for å velge henholdsvis ⓪1 eller ⓪2 og deretter må du trykke **SET**.
- Den nærmeste timerinnstillingen vil vises og vil aktiveres i sekvens.
- Betjening med tidsbryter er basert på klokken som er innstilt på fjernkontrollen og gjentas daglig når det er stilt inn. For innstilling av klokken, se Hurtigveiledning.

Norsk

Slik bruker du

## Merknad

<ul style="list-style-type: none"> <li>• Kan aktiveres i alle modus, og kan avbrytes ved å trykke på respektive knapp en gang til.</li> </ul>	<ul style="list-style-type: none"> <li>• Kan ikke velges samtidig.</li> </ul>
---	---

# For å lære mer...

## Operasjonsmodus

- HEAT** (varme): : STRØM-indikatoren blinker i første stadiet av denne funksjonen. Det tar litt tid før enheten er varmet opp. Enheten vil stanse tilførsel av varmluft ved avising. Avisingsindikatoren viser ON.
- Hvis systemets HEAT-modus er låst og det velges en annen driftsmodus enn HEAT, vil inneenheden stanse og POWER-indikatoren blinke.
- COOL** (avkjøling): : Sørger for tilstrekkelig avkjøling for dine behov.
- TØRR**: : Enheten opererer med lav viftefart for å gi en forsiktig kjøleoperasjon.
- VIFTE**: : Sirkulere luften i rommet.
- AUTO**: : Under drift blinker STRØM-indikatoren ved oppstart. Enheten velger driftsmodus hvert 10. minutt, i samsvar med innstillingene og romtemperaturen.

## Energisparende temperaturinnstilling

Betjening av enheten innenfor den anbefalte temperaturen kan spare strøm.

**VARME** : 20.0 °C ~ 24.0 °C / 68 °F ~ 75 °F.

**KJØLIG** : 26.0 °C ~ 28.0 °C / 79 °F ~ 82 °F.

## Luftstrømretning

**Når du velger AUTO i KALD/TØRR-modus:**

Svinger klaffene opp/ned automatisk.

**Når du velger AUTO i VARME-modus:**

Vil den horisontale klaffen bli værende i ned laveste posisjonen skifte til den øvre posisjonen.

## Automatisk omstartskontroll

Hvis strømmen gjenoprettes etter et strømbrudd, vil driften etter en stund starte på nytt automatisk med forrige driftsmodus og luftstrømretning.

- Denne kontrollen vil ikke være aktivert når TIMER er innstilt.

## Betingelser for bruk

Bruk dette klimaanlegget innenfor temperaturområdet som er angitt i tabellen.

Temperatur °C (°F)		Innendørs		Utvendig	
		DBT	WBT	DBT	WBT
KJØLIG	Maks.	32 (89.6)	23 (73.4)	43 (109.4)	26 (78.8)
	Min.	16 (60.8)	11 (51.8)	16 (60.8)	11 (51.8)
VARME	Maks.	30 (86.0)	-	24 (75.2)	18 (64.4)
	Min.	16 (60.8)	-	-20 (-4.0)	-
+8/15°C VARME	Maks.	15 (59.0)	-	-	-
	Min.	8 (46.4)	-	-20 (-4.0)	-

DBT : Temperatur tørr kolbe, WBT : Temperatur fuktig kolbe

# Rengjøringsinstruksjoner

For å sikre at enheten yter optimalt, må rengjøring utføres ved regelmessige intervaller. En skitten enhet kan medføre funksjonsfeil, og du kan få feilkode "H99". **Rådfør deg med en autorisert forhandler.**

- Slå av strømforsyningen og koble fra før rengjøring.
- Ikke berør aluminiumsribben, skarpe deler kan forårsake skade.
- Ikke bruk benzen, fortyner eller skuremiddel.
- Kun bruk såpe (≈ pH 7) eller nøytrale rengjøringsmidler.
- Ikke bruk vann som er varmere enn 40 °C / 104 °F.

## Innvendig enhet

Tørk forsiktig av enheten med en myk, tørr klut.



## Utvendig Enhet

Sørg for at luftutløpet til utendørsenheten ikke blokkeres av løv eller snø. Fjern eventuelle hindringer fra dreneringsrøret.



## Luftrensingsfilter



Luftrensingsfilter

- Vask/skyll ikke filteret i vann.
- Skift ut filteret hvert 10. år eller skift ut ødelagte filtre. Delenr.: CZ-SA32P

## Frontpanel

Vask forsiktig og tørk.

### Ta av frontpanelet

For begge sider



- ① Hev
- ② Skyv til høyre eller venstre
- ③ Trekk ut panelet

## Innvendig enhet

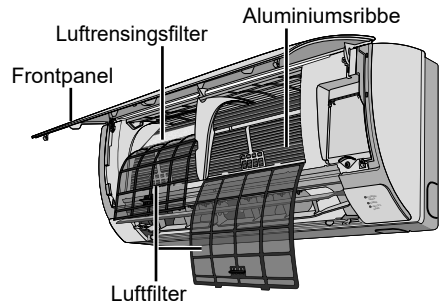

## Luftfilter

En gang annenhver uke



- Vask/skyll filtrene forsiktig med vann for å unngå skade på filteroverflaten.
- Tørk filtrene grundig i skyggen, i avstand fra flammer eller direkte sollys.
- Bytt skadet filter.

### Fjern luftfilter

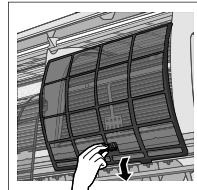

### Fest luftfilter

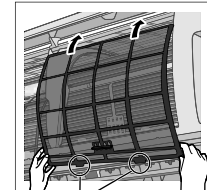

Sett inn i enheten

### Lukk det sikkert

① Sett inn på begge sider

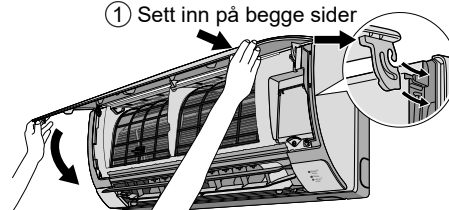

- ② Lukk ned
- ③ Trykk på begge ender av frontpanelet

# Feilsøking

Følgende symptomer indikerer ikke funksjonsfeil.

Symptom	Arsak
Damp kommer fra den innvendige enheten.	• Kondensasjonseffekt på grunn av kjøleprosessen.
Lyd fra vannkretsen under drift.	• Kjølevæske inne i enheten.
Rommet har en spesiell lukt.	• Dette kan komme av at veggen, teppet, møbler eller klær er fuktig.
Viften innvendig stopper enkelte ganger under innstilling av automatisk viftehastighet.	• Dette hjelper til med å fjerne lukten.
Luftestrømmen fortsetter selv etter at operasjonen har stoppet.	• Ekstraksjon av gjenværende varme fra innendørsenheten (maksimum 30 sekunder).
Operasjonen er forsinket et par minutter etter restart.	• Forsinkelsen er en beskyttelse for enhetens kompressor.
Den utvendige enheten avgir vann/damp.	• Kondenseringen eller fordampingen oppstår på rørene.
TIMER-indikatoren er alltid på.	• Tidsinnstillingene gjentar seg daglig når de er angitt.
Under avisningen er klaffen lukket.	• LUFTSIRKULERING er satt på AUTO.
AV/PÅ indikator blinker i VARME-modus uten tilførsel av varmluft (og klaffen er stengt).	• Enheten er i defrost-modus (og AIR SWING er satt til AUTO).
Viften innvendig stopper enkelte ganger under oppvarmingsdrift.	• For å unngå utilsiktet kjøleeffekt.
STRØM-indikatoren blinker før enheten slås på.	• Dette er et tidlig trinn i forberedelsene for bruk når tidsuret er slått PÅ.
Knitrelyd under drift.	• Temperaturendringer fører til utvidelse/krymping av enheten.
Støv som er samlet opp på veggen.	• Grunnet luftsirkulering eller statisk elektrisitet som dannes av klimaanlegget. Enkelte typer taper kan lettere fange opp støv (det anbefales å rengjøre området rundt klimaanlegget regelmessig).
POWER-indikatoren blinker og stopper når COOL/DRY-modus brukes.	• Systemet er låst slik at det bare kan drives i HEAT-modus.
Misfarging av noen plastdeler.	• Materialtyper brukt for plastdeler er gjenstand for misfarging, og den skjer fortere hvis delene er utsatt for varme, sollys, UV-lys eller miljøfaktorer.
Varme/kjølekapasitet reduseres når viftehastigheten står på lavest innstilling.	• Den lave viftehastigheten er støyprioritetmodus. Kjøle/varmekapasiteten kan da være noe redusert (avhengig av forholdene). Øk viftehastigheten for å øke kapasiteten.

Kontroller følgende før du kontakter service.

Symptom	Kontroller
Betjening i VARME/KJØLIG-modus fungerer ikke bra nok.	• Still inn riktig temperatur. • Lukk alle dører og vinduer. • Rengjør eller skift ut filterne. • Fjern eventuelle blokkeringer i luftinntakene og luftuttakene.
Støyende under bruk.	• Kontroller om enheten har blitt installert skjevt. • Lukk frontpanelet ordentlig.
Fjernkontrollen virker ikke. (Displayet er dempet eller overføringssignalet er svakt.)	• Sett batteriene inn riktig. • Skift ut dårlige batterier.
Enheden virker ikke.	• Kontroller om strømbryteren er koblet ut. • Kontroller om tidsuret er stilt inn.
Enheden mottar ikke signal fra fjernkontrollen.	• Sikre at mottakeren ikke er blokkert. • Bestemte fluoriserende lys kan påvirkes med signalsenderen. Rådfør deg med en autorisert forhandler.



## Når ...

### ■ Fjernkontrollen mangler eller det har oppstått funksjonssvikt

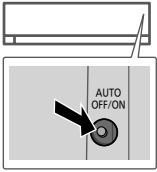

1. Løft frontpanelet opp.
2. Trykk én gang på knappen for å gå over i AUTO-modus.
3. Trykk på og hold inne knappen til du hører 1 pipetone og slipp deretter knappen for å gå over i tvunget kjølemodus (COOL).
4. Gjenta trinn 3. Trykk på og hold inne knappen til du hører 2 pipetoner og slipp deretter knappen for å gå over i tvunget varmemodus (HEAT).
5. Trykk på knappen igjen for å slå av.

### ■ Indikatorene er for lyse

- Du kan senke eller gjenopprette lysstyrken i enhetens indikatorer ved å trykke på  og holde den inne i 5 sekunder.

### ■ Slik utfører du inspeksjon for sesongen, etter lengre tid uten bruk

- Sjekk fjernkontrollens batterier.
- Sjekk at det ikke finnes hindringer rundt luftinntaket og luftavtrekket.
- Bruk knappen Auto OFF/ON (automatisk på/av) for å velge mellom kulde- og varmefunksjon (COOL/HEAT). Etter 15 minutters drift er det vanlig å oppleve følgende temperaturskjell mellom luftinntaket og luftavtrekket: [KJØLLIG:  $\geq 8\text{ }^{\circ}\text{C}$  /  $14.4\text{ }^{\circ}\text{F}$ ] [VARME:  $\geq 14\text{ }^{\circ}\text{C}$  /  $25.2\text{ }^{\circ}\text{F}$ ]

### ■ Enhetene skal ikke brukes over lengre tid

- Aktiver varmemodus (HEAT) i 2~3 timer for å fjerne gjenværende fukt i de innebygde delene helt, slik at det ikke oppstår mugg.
- Slå av strømtilførselen og koble ut apparatet.
- Ta batteriene ut av fjernkontrollen.

#### PROBLEMER SOM SKAL FIXSES AV AUTORISERT REPARATØR:

KOBLE UT STRØMTILFØRSELEN OG KONTAKTEN og kontakt en autorisert forhandler hvis følgende oppstår:

- Unormal støy under drift.
- Vann/fremmedlegemer har trengt inn i fjernkontrollen.
- Vann lekker fra innendørsenheten.
- Kretsbyteren slår seg ofte ut.
- Strømledningen blir unormalt varm.
- Brytere eller knapper fungerer ikke slik de skal.

# Feilsøking

## Slik henter du feilkoder

Hvis enheten stopper og indikatoren TIMER (tidsinnstilling) blinker, å du bruke fjernkontrollen til å hente feilkoden.

- 
- ① Hold inne i 5 sekunder
  - ② Trykk til du hører en pipetone, og noter feilkoden
  - ③ Hold nede i 5 sekunder for å gå tilbake
  - ④ Slå enheten av og oppgi feilkoden til en autorisert forhandler

• For enkelte feil kan du starte enheten med begrensede funksjoner hvis du hører 4 pipetoner ved igangsetting.

Diagnostisk display	Abnormitets-/vernekontroll
H 00	Husker ikke feil
H 11	Unormal kommunikasjon inne/ute
H 12	Innendørsenhets kapasitet samsvarer ikke
H 14	Abnormitet i temperatursensoren på luftinntaket innendørs
H 15	Abnormitet i temperatursensoren på kompressoren utendørs
H 16	Strømomformerer ute fungerer unormalt
H 17	Avvik i temperatursensoren for sugeffekt utendørs
H 19	Låsemekanisme for innendørs viftemotor
H 21	Avvik i bryterfunksjonen for innendørs flottørbryter
H 23	Abnormitet i temperatursensor 1 på varmeveksleren innendørs
H 24	Abnormitet i temperatursensor 2 på varmeveksleren innendørs
H 25	Abnormitet i innendørs ionenhet
H 26	Minus ION-avvik
H 27	Abnormitet i lufttemperatursensoren utendørs
H 28	Abnormitet i temperatursensor 1 på varmeveksleren utendørs
H 30	Abnormitet i temperatursensor for utendørs avløpsrør
H 31	Abnormitet i temperatursensor for utendørs avløpsrør
H 32	Abnormitet i temperatursensor 2 på varmeveksleren utendørs
H 33	Unormal feilkobling innendørs/utendørs
H 34	Abnormitet i temperatursensor på kjøleribben utendørs
H 35	Skadelig spenning i innendørs/utendørs vann
H 36	Abnormitet i temperatursensor for utendørs gassrør
H 37	Abnormitet i temperatursensor for utendørs vannrør
H 38	Innendørs/utendørs misforhold (merkekode)

Diagnostisk display	Abnormitets-/vernekontroll
H 39	Unormal innendørs driftsenhet eller standby-enheter
H 41	Unormal kabling eller rørforbindelse
H 50	Låst ventilasjonsviftemotor
H 51	Låst ventilasjonsviftemotor
H 52	Avvik i grensebryter for veksling mellom høyre og venstre
H 58	Avvik i innendørs gassensor
H 59	Abnormitet i økosensoren
H 64	Abnormitet i høytrykksensoren utendørs
H 67	Avvik i nanoe
H 70	Abnormitet i lyssensoren
H 71	Avvik i svakstrøm-kjøleviften i kontrollpanelet
H 72	Avvik i tanktemperatursensor
H 97	Låsemekanisme for utendørs viftemotor
H 98	Innendørs høytrykksbeskyttelse
H 99	Innendørs frostbeskyttelse for enheten
F 11	Abnormitet ved veksling av 4-veisventil
F 16	Beregnet total løpende spenning
F 17	Unormal frysing i innendørs standby-enheter
F 18	Tørrkrets blokkert
F 87	Overopphetingsbeskyttelse for kontrollboks
F 90	Sikringsvern for lastfaktor korreksjon (PFC)
F 91	Abnormitet i kjølekrets
F 93	Unormalt omdreiningstall for utendørs kompressor
F 94	Overtrykksvern for kompressorutløp
F 95	Høytrykksvern for utendørs kjøling
F 96	Overopphetingsvern for strømtransistormodulen
F 97	Overopphetingsvern for kompressor
F 98	Totalt kjørende strømvern
F 99	Påvisning av spenningstopper for likestrøm (DC)

## Brukerinformasjon om innsamling og håndtering av gammelt utstyr og brukte batterier



Slike symboler på produkter, emballasje, og/eller på medfølgende dokumenter betyr at brukte elektriske/elektroniske produkter og batterier ikke må blandes med vanlig husholdningsavfall.



For riktig håndtering og gjenvinning av gamle produkter og brukte batterier, vennligst lever dem til innsamlingssteder i samsvar med nasjonal lovgivning. Ved riktig håndtering av disse produktene og batteriene, hjelper du til med å spare verdifulle ressurser og forhindre potensielle negative effekter på menneskers helse og miljøet, som ellers kan oppstå ved uriktig avfallshåndtering. For mer informasjon om innsamling og gjenvinning av gamle produkter og batterier, vennligst ta kontakt med kommunen, ditt renovasjonsselskap eller stedet der du kjøpte gjenstandene.

Ukorrekt håndtering av dette avfallet kan medføre straffansvar, i overensstemmelse med nasjonal lovgivning.



### For forretningsdrivende brukere i EU

Dersom du ønsker å kaste elektrisk og elektronisk utstyr, vennligst ta kontakt med din forhandler eller leverandør for videre informasjon.



### [Informasjon om håndtering i land utenfor EU]

Disse symbolene gjelder bare innenfor EU. Ønsker du å kaste slike gjenstander, vennligst kontakt dine lokale myndigheter eller forhandler og spør etter riktig fremgangsmåte for håndtering.

Pb

### Merknader for batterisymbol (to nederste symbol-eksempler):

Dette symbolet kan bli brukt i kombinasjon med et kjemisk symbol. I dette tilfellet etterkommer det kravet satt av direktivet for det kjemikaliet det gjelder.

Tuottaa enimmäismääräisen mukavuuden sekä puhdasta ilmaa optimaalisilla energiansäästömenetelmillä.

Käytä kaukosäädintä 8 m etäisyydellä sisälaitteen kaukosäädin vastaanottimesta.

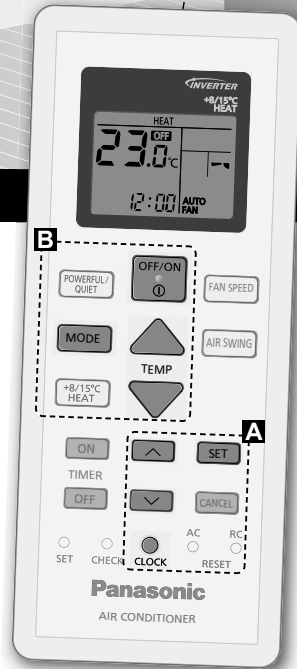

## Pikaopas



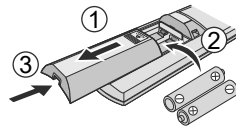

### Paristojen asetus



- ① Irrota kaukosäätimen takakansi
- ② Aseta AAA- tai R03-paristot paikoilleen (voidaan käyttää noin 1 vuoden ajan)
- ③ Sulje kansi

### Kelloasetus





- ① Paina  ja aseta aika .
- Paina  ja pidä painettuna n. 5 sekuntia näyttääksesi ajan 12-tunnin läpi (am/pm) tai 24 h ilmaisulla.
- ② Vahvista .

Kiitämme ostoksestasi koskien Panasonic-ilmastointilaitetta.

## Sisällysluettelo

Turvatoimet.....	46-49
Käyttö.....	50-51
Lisätietoja.....	52
Puhdistusohjeet.....	53
Vianetsintä.....	54-56
Tiedot.....	57

 <b>VAARA</b>	Tämä symboli ilmoittaa, että laite käyttää syttyvää kylmäainetta. Jos kylmäainetta pääsee vuotamaan ja ulkoinen syttymislähde on tilassa, syttymisen mahdollisuus on olemassa.
 <b>VAROITUS</b>	Tämä symboli ilmoittaa, että käyttöohje on luettava huolellisesti
 <b>VAROITUS</b>	Tämä symboli osoittaa, että käyttöohjeessa ja/tai asennusohjeessa on aihetta koskevia tietoja.

### Varusteet

- Kauko-ohjain
- AAA- tai R03-paristo × 2
- Kaukosäätimen pidike
- Kaukosäätimen pidikkeen ruuvi × 2

Tämän käyttöohjeen kuvilla on vain selittävä tehtävä, ja ne voivat poiketa itse yksiköstä. Muutoksia voidaan tehdä ilman ilmoitusta tulevasta parannuksesta.

## B Perustoiminta

- ① Paina **MODE** valitaksesi halutun tilan.

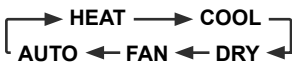

- ② Paina **OFF/ON** käynnistääksesi/pysäyttääksesi toiminnon.

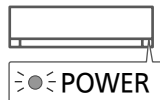

- Huomaa, että **OFF** -ilmaisuus on näytöllä yksikön käynnistämiseksi.

- ③ Valitse haluamasi lämpötila

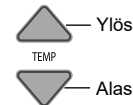

Lämpötila-alue:  
16.0 °C ~ 30.0 °C /  
60 °F ~ 86 °F. (Ei koske FAN-tilaa).

- Paina ja pidä painettuna  n. 10 sekunnin ajan vaihtaaksesi lämpötilan ilmaisinta °C tai °F -asteikoiden välillä.

# Turvatoimet

Noudata seuraavia ohjeita käyttäjän ja muiden henkilöiden loukkaantumisten ja aineellisten vahinkojen välttämiseksi: Ohjeiden huomiotta jättäminen ja yksikön virheellinen käyttö voi johtaa vikoihin ja vaurioihin, joiden vakavuus luokitellaan alla olevalla tavalla: Tälle laitteelle ei ole tarkoitettu pääsyä julkisen yleisön osalta.



**Laitetta varten, joka on täytetty R32:lla (mieto, syttyvä jäähdytysaine).**

Jos kylmäainetta pääsee vuotamaan ja altistuu ulkoiselle syttymislähteelle, tulipalon vaara on olemassa.



**VAARA**

Tämä merkki varoittaa kuoleman ja vakavien loukkaantumisten vaarasta.



**VAROITUS**

Tämä merkki varoittaa loukkaantumisen ja aineellisen vahingon vaarasta.

Ohjeet, joita tulee noudattaa, luokitellaan seuraavien symbolien avulla:



Tämä symboli merkitsee KIELLETTYÄ toimintaa.



Nämä symbolit kuvaavat PAKOLLISIA toimia.

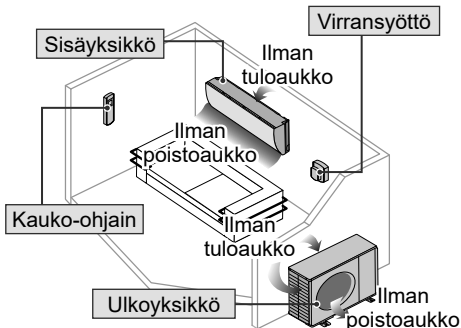

**VAARA**

## Sisäyksikkö ja ulkoyksikkö



Tätä laitetta voivat käyttää yli 8-vuotiaat lapset ja henkilöt joilla on vähentynyt fyysinen, aistillinen tai henkinen kapasiteetti tai ei kokemusta tai tietoja mikäli näille on annettu ohjausta ja valvontaa koskien laitteen turvallista käyttöä ja ymmärtävät käyttöön liittyvät vaaratekijät. Lapset eivät saa leikkiä laitteen läheisyydessä. Puhdistusta ja käyttäjän suorittamaa huoltoa ei pidä tehdä lasten toimesta valvomattomasti.

Ota yhteyttä valtuutettuun jälleenmyyjään tai ammattilaiseen, jos laitteen sisäosia tarvitsee puhdistaa tai laite täytyy korjata, asentaa, poistaa tai asentaa uudelleen. Väärin suoritettu asennus ja käyttö voi johtaa vuotoihin, sähköiskuihin tai tulipaloon.

Varmista valtuutetulta jälleenmyyjältä tai ammattilaiselta, sopiiko jokin tietty jäähdytysainetyyppi laitteeseen. Jonkin muun kuin erikseen määritetyn jäähdytysainetyypin käyttö voi johtaa laitteen vahingoittumiseen, vuotoihin, loukkaantumiseen jne.



Älä asenna laitetta räjähdys- tai paloalttiin ympäristöön. Muuten seurauksena voi olla tulipalo.

Älä työnnä ilmastointilaitteen sisä- tai ulkoyksikköön sormia tai esineitä, sillä pyörivät osat voivat aiheuttaa loukkaantumisen.



Älä kosketa ulkoyksikköä ukkosella, sillä seurauksena voi olla sähköisku.

 Älä oleskele pitkäaikaisesti kylmässä ilmassa, jotta ruumiinlämpösi ei laske liikaa.

Älä istu tai astu laitteen päälle, koska voit vahingossa pudota.



## Kauko-ohjain

 Pidä kaukosäädin poissa lasten ulottuvilta, jotta he eivät vahingossa näläisisi sen paristoja.

## Virransyöttö

 Älä käytä muokattua johtoa, jatkettua johtoa, jatkojohtoa tai määrittämätöntä johtoa ylikuumentumisen ja tulipalon välttämiseksi.



Ylikuumentumisen, tulipalojen ja sähköiskujen ehkäiseminen:

- Älä jaa samaa pistorasiaa muiden laitteiden kanssa.
- Älä käytä laitetta märin käsin.
- Älä taivuta virtajohtoa liikaa.
- Älä käynnistä tai pysäytä laitetta kytkemällä tai irrottamalla virtapistoke.

 Jos virtajohto on vahingoittunut, sen voi vaihtaa vain laitteen valmistaja, huoltohenkilö tai vastaavan pätevyyden omaava henkilö vaaran välttämiseksi.

On erittäin suositeltavaa asentaa laite maavuodon suojakytkimeen (ELCB) tai jäännösvirtalaitteeseen (RCD) sähköiskun tai tulipalon välttämiseksi.

 Ylikuumentumisen, tulipalojen ja sähköiskujen ehkäiseminen:

- Työnnä virtapistoke kunnolla paikalleen.
- Pyyhi virtapistokkeeseen kerääntyvä pöly säännöllisesti kuivalla liinalla.

Lopeta tuotteen käyttö, jos havaitset epänormaalia toimintaa tai virheitä, ja irrota pistoke tai kytke virtakytkin ja vikavirtakytkin pois päältä.

(Savun/tulipalon/sähköiskun vaara) Esimerkkejä epänormaalista toiminnasta/virheistä

- Vikavirtakytkin laukeaa toistuvasti.
  - Palaneen haju havaitaan.
  - Laitteessa havaitaan epätavallinen ääni tai värinä.
  - Sisäyksiköstä vuotaa vettä.
  - Virtajohto tai pistoke on epätavallisen kuuma.
  - Tuulettimen nopeutta ei voi säätää.
  - Laite lakkaa toimimasta heti, vaikka se kytketään päälle käyttöä varten.
  - Tuuletin ei pysähdy, vaikka käyttö pysäytetään.
- Ota viivytyksettä yhteyttä paikalliseen jälleenmyyjään huoltoa/korjausta varten.



Tämä laite on maadoitettava sähköiskun tai tulipalon välttämiseksi.



Ehkäise sähköisku katkaisemalla virta laitteesta ja ota virtajohto seinästä seuraavissa tapauksissa:



- Ennen puhdistusta tai huoltoa.
- Kun laite on pitkään pois käytöstä.
- Voimakkaan ukkosien ja salamoinnin yhteydessä.

# Turvatoimet



## VAARA

### Esivaroitus laitteelle, joka täytetty R32:lla

Huomioi seuraavat kohdat käyttäessäsi laitetta ja käsitellessäsi eri kylmäaineita.



Laite on asennettava ja/tai käytettävä huoneessa, jonka lattiapinta-ala on vähintään (m<sup>2</sup>) ja se on pidettävä etäällä syttymislähteistä, kuten lämpö/kipinä/avoliekit tai vaarallisilta alueilta, kuten kaasulaitteet, kaasuliedet, kaasuverkot tai sähköherrat jne. (Katso taulukosta A asennusohjeissa tiedot pinta-alasta Amin (m<sup>2</sup>)).

Huomaa, että kylmäaine voi olla hajutonta, ja suositeltavaa on käyttää soveliaista syttyvien kylmäainekaasujen tunnustinlaitetta tilassa, toimintakunnossa ja valmiina ilmoittamaan mahdollisesta vuodosta.

Koska käyttöpaine on korkeampi kuin R22-kylmäainemalleissa, osa putki- ja asennus- ja huoltotyökaluista ovat erikoistyökaluja. Etenkin kun R22-kylmäaine vaihdetaan uuteen R32-kylmäaineeseen, vaihda aina tavalliset putket ja laippamutterit R32- ja R410A-putkiin ja laippamuttereihin ulkoyksikössä. R32-kaulusmutteria ja putkea ulkotilayksikön puolella voidaan myös käyttää R410A-mallia varten.



Malleissa joissa käytetään kylmäainetta R32 ja R410A on eri täyttöaukon kierteen halkaisija, jolla estetään R22-kylmäaineen täyttö turvallisuussyistä.

Tarkasta tämä siksi etukäteen. [Täyttöaukon kierteen halkaisija R32:lle ja R410A:lle on 12.7 mm (1/2 tuumaa).]

Ole erityisen varovainen, että ulkoiset tekijät (öljy, vesi, jne.) eivät pääse putkistoon. Myös, putkistoa varastoidessa, tiivistä avauma tukevasti puristamalla, teippaamalla, jne. (R32 käsittely tapahtuu samoin kuin R410A.)

Laitetta on säilytettävä hyvin tuuletetuissa tiloissa.

Laitetta on säilytettävä tilassa, jossa ei ole avoliekejä ja syttymislähteitä.

Laitetta on säilytettävä suojattuna mekaanisilta vaurioilta.



Älä käytä mitään muita keinoja sulatuksen nopeuttamiseksi kuin mitä on suositeltu valmistajan toimesta. Kaikki epäsovivat tavat tai epäyhteensopivan materiaalin käyttö voivat aiheuttaa tuotevahingon, murtuman tai vakavan vammautumisen.

Älä lävistä tai polta, koska laite on paineistettu. Älä altista laitetta lämmölle, liekeille, kipinöille, tai muille syttymisen lähteille. Muussa tapauksessa se voi pudota ja aiheuttaa vammautumisen tai hengenmenetyksen.





## VAROITUS

### Sisäyksikkö ja ulkoyksikkö



Älä pese sisälaitetta vedellä, bensiinillä, tinnerillä tai hankausjauheella, jotta laite ei vahingoittuisi tai ruostuisi.

Älä käytä tarkkuuslaitteiden, ruuan, eläinten, kasvien, taiteen tai muiden esineiden säilömiseen. Laatu saattaa heikentyä tms.

Älä käytä mitään syttyviä laitteita ilmanpoistoaukon edessä tulen leviämisen välttämiseksi.

Älä altista kasveja tai lemmikkejä suoralle ilmvirralle, sillä se voi aiheuttaa vahinkoa.

Älä koske terävään alumiiniseen jäähditysripaan, sillä terävät osat voivat aiheuttaa loukkaantumisen.



Älä kytke sisäyksikköä päälle lattiaa vahatessa. Tuuleta huone huolellisesti vahaamisen jälkeen ennen laitteen käyttöä.

Älä asenna laitetta öljyisiin tai savuisiin ympäristöihin, jotta laite ei vahingoitu.

Henkilövahinkojen välttämiseksi älä pura laitetta puhdistuksen yhteydessä.

Henkilövahinkojen välttämiseksi käytä tukevaa alustaa puhdistaessasi laitetta.

Älä aseta maljakoita tai vesisäiliöitä laitteen päälle. Vettä voi joutua laitteeseen ja heikentää eristystä. Tämä saattaa aiheuttaa sähköiskun.



Älä avaa ikkunaa tai ovea pitkäksi aikaa käytön aikana, sillä se voi aiheuttaa tehotonta energiankulutusta ja epätoivottuja lämpötilamuutoksia.



Estä vesivuodot varmistamalla, että poistoletku:

- on kiinnitetty oikein,
- sijoitettu muualle kuin kouruun tai säiliöön sekä
- ei ole veden peitossa.

Pitkäaikaisen käytön jälkeen tai tulenarkojen laitteiden käytön yhteydessä huone tulee tuulettaa säännöllisesti.

Kun laitetta on käytetty pitkään, tarkasta asennusteline heikentymisen varalta, jotta laite ei putoaisi.

### Kauko-ohjain



Älä käytä ladattavia (Ni-Cd) paristoja. Kaukosäädin voi vahingoittua.



Kauko-ohjaimen vioittumisen ehkäiseminen:

- Poista paristot, jos yksikköä ei käytetä pitkään aikaan.
- Uusien paristojen tulee olla samantyyppiset, ja ne tulee asettaa napamerkintöjen mukaisesti.

### Virransyöttö



Älä irrota pistoketta johdosta vetämällä sähköiskujen välttämiseksi.

# Käyttö



- Indikaattori
- POWER/ DEICE (Vihreä/ Sininen)
  - TIMER (Oranssi)
  - +8/15°C HEAT (Vihreä)

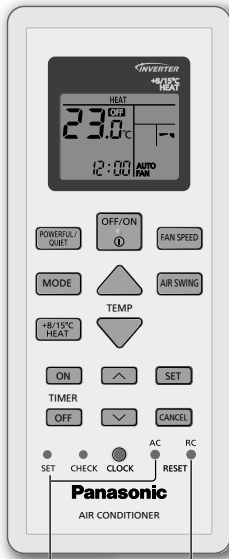

Ei käytössä perustoiminnoissa.

Palauta kaukosäädin oletusasetukseen painamalla painiketta.

## Pystysuuntaisen ilmavirtauksen säätö



• Älä säädä läppää käsin.

• Sivusuunnassa, säätö suoritetaan manuaalisesti kuten kuvassa.

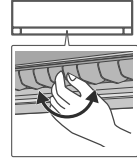

## Puhaltimen nopeuden säätämiseksi



- AUTO-asetuksen aikana sisätuulettimen nopeutta säädetään automaattisesti toimintatilan mukaan.
- Käyttääksesi laitetta alhaisella äänellä, valitse alin tuuletinnopeus (■).

## Vaihda voimakkaan ja hiljaisen välillä

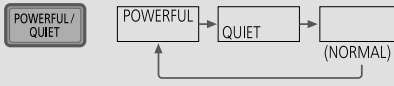

### POWERFUL:

#### Esiasetetun lämpötilan nopea saavuttaminen

- Tämä toiminta jatkuu kunnes se peruutetaan painamalla painiketta uudelleen tai SAMMUTTAMALLA laite tämän toiminnon lopettamiseksi.

### QUIET:

#### Hiljaisesta toiminnasta nauttiminen

- Tämä toiminto vähentää ilmavirrasta syntyvää ääntä.

## Peruslämmön ylläpitäminen



- Pidä sisälämpötila 8/15°C:ssa. Tuuletinnopeus muuttuu automaattisesti nopeaksi.
- Tämä toiminto on ensisijainen valittuun toimintotilaan nähden. Toiminnon voi peruuttaa painamalla **MODE**.
- Ulkoyksikön sulatus saattaa yllättäen tuoda sisäyksikön kautta sisälle kylmää ilmaa. Ota tällöin lämmitystoiminto käyttöön.

## Ajastimen käyttäminen

Kaksi sarjaa käynnistys- ja sammutusajastimia on saatavilla laitteen kytkemiseen päälle ja pois päältä esiasetettuihin aikoihin.

**1 Valitse ON (päällä) tai OFF (pois) -ajastin**  
 • Jokaisen painalluksen jälkeen:  
 → ⓪1 → ⓪2 → Cancel

**2 Määritä aika**

**3 Vahvista**

Esimerkki:  
 OFF klo 22:00

OFF ⓪1 22:00

OFF ⓪1 22:00

OFF ⓪1 22:00

- Voit peruuttaa käynnistys- ja sammutusajastimen painamalla **ON** tai **OFF** ajastimen ⓪1 tai ⓪2 valitsemista varten ja painamalla sitten **CANCEL**.
- Jos ajastin peruutetaan manuaalisesti tai sähkökatkoksen vuoksi, voit palauttaa ajastimen painamalla **ON** tai **OFF** to ajastimen ⓪1 tai ⓪2 valitsemista varten ja painamalla sitten **SET**.
- Lähimmän ajastimen asetus tulee näkyviin ja aktivoituu vuorollaan.
- Ajastimen toiminta perustuu kellonaikaan, joka on määritetty kaukosäätimellä, ja määrittämisen jälkeen se toistuu päivittäin. Kelloasetuksen määrittämisestä on tietoa Pikaoppaassa.

## Huom

<ul style="list-style-type: none"> <li>• Voidaan aktivoida kaikissa tiloissa ja voidaan peruuttaa painamalla vastaavaa painiketta uudelleen.</li> </ul>	<ul style="list-style-type: none"> <li>• Ei voida valita samaan aikaan.</li> </ul>
---	--

# Lisätietoja...

## Toimintatila

- LÄMPÖ** : VIRTA-ilmaisoin vilkkuu tämän toiminnon aloitusvaiheessa. Yksikön lämpeneminen vie jonkin aikaa.  
Yksikkö voi katkaista laitteen lämpimän ilman syötön. Toiminnan aikana laitteen merkkivalo palaa.
- Järjestelmälle, jonka LÄMPÖ on lukittu, mikäli on valittuna muu toimintatila kuin LÄMPÖ, sisätilan yksikkö lakkaa käymästä ja VIRTA-ilmaisoin vilkkuu.
- VIILEÄ** : Tuottaa tehokkaan miellyttävän viiennyksen tarpeidesi jäädyttämiseen.
- DRY** : Laitteen tuuletin toimii hiljaisella nopeudella ja jäädyttää ilmaa vain vähän.
- FAN** : Ilman kierrätys huoneessa.
- AUTO** : Käytön aikana, VIRTA-ilmaisoin vilkkuu alkuperäisessä tilassa.  
Yksikkö valitsee toimintatilan joka 10 minuutin välein, asetuksen ja huonelämpötilojen mukaisesti.

## Energiaa säästävä lämpötila-asetus

Laitteen käyttö suositelluissa lämpötilarajoissa voi säästää energiaa.

**LÄMPÖ** : 20.0 °C ~ 24.0 °C / 68 °F ~ 75 °F.

**VIILEÄ** : 26.0 °C ~ 28.0 °C / 79 °F ~ 82 °F.

## Ilmavirtauksen suunta

### VIILEÄ/KUIVA -tilassa:

Jos AUTO on asetettu, läppä keinuu ylös/alas automaattisesti.

### LÄMPÖ-tilassa:

Jos AUTO on asetettu, vaakatason läppä on kiinnitetty esiasetettuun asentoon.

## Automaattinen uudelleen käynnistyksen ohjaus

Jos virta alkaa uudelleen sähkökatkoksen jälkeen, toiminta käynnistyy automaattisesti tietyn ajan kuluttua edellisessä toimintatilassa ja ilmavirtauksen suunnassa.

- Tämä säädin ei ole käytettävissä, kun AJASTIN on asetettu.

## Käyttöolosuhteet

Käytä tätä ilmastointilaitetta taulukossa ilmaistulla lämpötilavälillä.

Lämpötila °C (°F)		Sisällä		Ulkona	
		DBT	WBT	DBT	WBT
VIILEÄ	Maks.	32 (89.6)	23 (73.4)	43 (109.4)	26 (78.8)
	Min.	16 (60.8)	11 (51.8)	16 (60.8)	11 (51.8)
LÄMPÖ	Maks.	30 (86.0)	-	24 (75.2)	18 (64.4)
	Min.	16 (60.8)	-	-20 (-4.0)	-
+8/15°C LÄMPÖ	Maks.	15 (59.0)	-	-	-
	Min.	8 (46.4)	-	-20 (-4.0)	-

DBT : Kuiva lämpötila, WBT : Märkä lämpötila

# Puhdistusohjeet

Laite on puhdistettava säännöllisin väliajoin, jotta se toimisi mahdollisimman hyvin. Likainen yksikkö voi aiheuttaa toimintahäiriön ja saatat nähdä virhekoodin ”H99”. Ota yhteyttä valtuutettuun jälleenmyyjään.

- Ennen puhdistamista katkaise virransyöttö ja irrota pistoke pistorasiasta.
- Älä koske alumiiniseen jäädytysriipaan, sen terävät reunat voivat aiheuttaa vammoja.
- Älä käytä bensiiniä, tinneriä tai hankausjauhetta.
- Käytä saippuaa (≈ pH 7) tai neutraalia yleispuhdistusainetta.
- Älä käytä yli 40°C lämpöistä vettä.

## Sisäyksikkö

Pyyhi yksikkö varovasti pehmeällä, kuivalla liinalla.



## Ulkoyksikkö

Varmista että ulkotilayksikön ilma-aukko ei ole tukittu pudonneiden lehtien tai lumen johdosta. Poista kaikki tukokset tyhjennysputkesta.



## Ilmanpuhdistussuodatin



Ilmanpuhdistussuodatin

- Älä pese/huuhtele suodatinta vedellä.
  - Vaihda suodatin aina 10 vuoden välein tai vaihda mikä tahansa vahingoittunut suodatin.
- Osanumero.: CZ-SA32P

## Etupaneeli

Pese varovaisesti ja kuivaa.

### Poista etupaneeli

Molemmalle puolelle

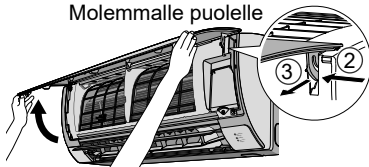

- 1 Nosta
- 2 Työnnä oikealle tai vasemmalle
- 3 Vedä paneeli ulos

### Sulje pitävästi

- 1 Aseta molemmille puolille
- 2 Vedä alas ja sulje
- 3 Paina etupaneelin molempia päitä

## Sisäyksikkö

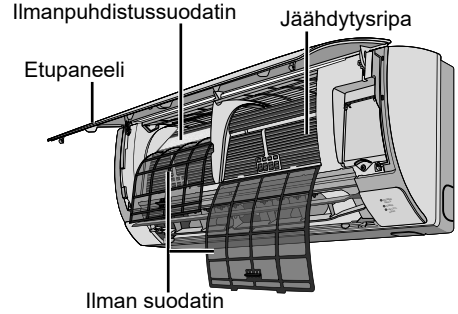

## Ilman suodatin

Joka 2. viikko



- Pese ja huuhtele suodatin varovaisesti vedellä. Älä vahingoita suodattimen pintaa.
- Anna suodattimien kuivaa täysin kuiviksi varjoisessa paikassa, suojattuina tulta tai suoralta auringonvalolta.
- Korvaa vioittuneet suodattimet uusilla.

### Poista ilmasuodatin Kiinnitä ilmasuodatin

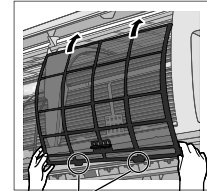
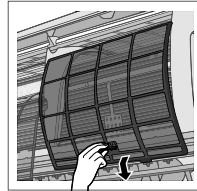

Aseta laitteeseen

# Vianetsintä

Seuraavassa kuvatut ilmiöt eivät ole merkki toimintahäiriöstä.

Ilmiö	Syy
Sisäyksiköstä tulee sumua.	• Vesi tiivistyy jäähdytystoiminnan seurauksena.
Veden virtauksen ääni toiminnan aikana.	• Jäähdytysaine virtaa laitteen sisällä.
Huoneessa on omituinen haju.	• Kyseessä voi olla seinistä, matosta, huonekaluista tai vaatteista tuleva kostea haju.
Sisätuuletin pysähtyy ajoittain automaattisen tuulettimen nopeuden asetuksen aikana.	• Tämä auttaa poistamaan ympäröivät hajut.
Ilmavirtaus jatkuu, vaikka toiminto on päättynyt.	• Sisäyksikköön jääneen lämmön poistaminen (enintään 30 sekuntia).
Toiminta viivästyy muutamilla minuuteilla uudelleen käynnistämisen jälkeen.	• Viivästyminen suojaa yksikön kompressoria.
Ulkoyksiköstä tulee vettä/höyryä.	• Putkissa tapahtuu tiivistymistä tai höyrystymistä.
TIMER-merkkivalo on aina päällä.	• Ajustimen asetus toistuu päivittäin asetuksen jälkeen.
Laitteen toimiessa läppä on kiinni.	• AIR SWING -asetuksena on AUTO.
HEAT-tilassa virran merkkivalo vilkkuu eikä lämpimän ilman syöttö ole käytössä (läppä on kiinni).	• Laite on sulatustilassa (AIR SWING -asetuksena on AUTO).
Sisätuuletin pysähtyy ajoittain lämmitystoiminnan aikana.	• Tahattoman jäähdytysvaikutuksen ehkäisemiseksi.
POWER-merkkivalo vilkkuu ennen kuin yksikkö on päällä.	• Tämä on alustava vaihe valmisteltaessa laitteen toimintaa, kun ON-ajastin on asetettu päälle.
Käytön aikana kuuluu murtumiselta kuulostava ääni.	• Laite laajenee tai vetäytyy lämpötilan vaihteluiden vaikutuksesta.
Seinään kerääntynyt pöly.	• Johtuen ilmastointilaitteen muodostamasta staattisesta sähköstä tai ilmankierrosta, tietyt tapetit keräävät pölyä helpommin (suosittelemme ilmastointilaitteen ympäristön puhdistamista säännöllisesti).
VIRTA-ilmaisin vilkkuu ja lakkaa vilkkumasta käytettäessä JÄÄHDYTYKSI/KUIVATUS -tilassa.	• Järjestelmä on lukkiutunut vain LÄMPÖ-tilaan.
Joidenkin muoviosien värjäytymistä.	• Värjäytyminen riippuu muoviosien materiaaleista, nopeutuen altistettaessa lämmölle, auringonvalolle, UV-säteilylle, tai ympäristötekijöille.
Jäähdytys/lämmitys -kapasiteettia on vähennetty alimman puhallinnopeuksen asetuksessa.	• Alhainen puhallinnopeus on alhaisen äänen prioriteetin toiminto, joten jäähdytys/lämmitys -kapasiteetti voi tulla vähennetyksi (riippuen olosta). Nosta puhallinnopeutta nostaaksesi kapasiteettia.

Tarkista seuraavat asiat ennen kuin otat yhteyttä huoltoilikkeeseen.

Ilmiö	Tarkista
Toiminta LÄMPÖ/VILEÄ-tilassa ei ole tehokasta.	• Aseta oikea lämpötila. • Sulje ovet ja ikkunat. • Puhdista tai vaihda suodattimet. • Poista mahdolliset esteet ilman tulo- ja poistoaukoista.
Äänekäs toiminnan aikana.	• Tarkista, onko yksikkö asennettu vinoon. • Sulje takapaneeli oikein.
Kauko-ohjain ei toimi. (Näyttö on himmeä tai kaukosäätimen signaali heikko.)	• Aseta paristot laitteeseen oikein. • Vaihda paristot tarvittaessa.
Yksikkö ei toimi.	• Tarkista, onko vikavirtakytkin lauennut. • Tarkista, onko ajastin käytössä.
Laite ei vastaanota kaukosäätimen signaalia.	• Varmista, ettei kaukosäätimen ja laitteen välissä ole esteitä. • Loistevalaistus saattaa häiritä kaukosäätimen signaalin kulkua. Ota yhteyttä valtuutettuun jälleenmyyjään.

## Kun...

### ■Kaukosäädin puuttuu tai on syntynyt vikatila

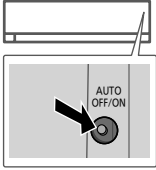

1. Nosta eturitilää.
2. Paina painiketta kerran käyttääksesi AUTO-tilassa.
3. Paina ja pidä painettuna, kunnes kuulet 1 merkkiäänän, vapauta sitten käyttääksesi COOL-tilassa (jäähdytys).
4. Toista vaihe 3. Paina ja pidä painettuna kunnes kuulet 2 merkkiääntä, vapauta sitten käyttääksesi COOL-tilassa (jäähdytys).
5. Paina painiketta uudelleen kytkeäksesi pois päältä.

### ■Ilmaisimet ovat liian kirkkaat

- Himmentääksesi tai palauttaaksesi yksikön ilmaisimen kirkkauden, paina  ja pidä painettuna 5 sekunnin ajan.

### ■Kausittaisen tarkastuksen suorittaminen pitkäaikaisen käyttämättömyyden jälkeen

- Vaihda kaukosäätimen paristot.
- Tarkista että ei ole esteitä ilman sisääntulossa ja poistoaukoissa.
- Käytä Auto OFF/ON (POIS PÄÄLTÄ/PÄÄLLÄ) -painiketta valitaksesi COOL/HEAT (JÄÄHDYTYKS/LÄMPÖ) -toiminnon. 15 minuutin käytön jälkeen, seuraava lämpötilaerotus ilman sisääntulo- ja poistumisaukkojen välillä on normaali:

VIILEÄ:  $\geq 8^{\circ}\text{C}$  /  $14.4^{\circ}\text{F}$

LÄMPÖ:  $\geq 14^{\circ}\text{C}$  /  $25.2^{\circ}\text{F}$

### ■Laitteita ei tulla käyttämään pitkään aikaan

- Aktiivinen HEAT (LÄMPÖ) -tila 2~3 tunnin ajan sisäisiin osiin jääneen kosteuden poistamiseksi läpikotaisin homeen kasvun estämiseksi.
- Kytke pois päältä virransyöttö ja irrota virtapistoke.
- Poista kaukosäätimen paristot.

### EI-HUOLLETTAVAT KRITEERIT

IRROTA PISTOKE, ota sitten yhteyttä valtuutettuun myyjään seuraavissa tilanteissa:

- Epänormaalit äänet käytön aikana.
- Vettä/ulkoisia esineitä on päässyt kaukosäätimeen.
- Vesivuotoja sisätilyksiköistä.
- Virtapiiri kytkeytyy pois päältä usein.
- Virtajohto lämpenee epätavallisen lämpimäksi.
- Kytkimet tai painikkeet eivät toimi oikein.

# Vianetsintä

## Virhekoodin haku

Jos yksikkö pysähtyy ja AJASTIMEN ilmaisin vilkkuu, käytä kaukosäädintä hakeaksesi virhekoodin.

- ① Paina 5 sekunnin ajan
- ③ Paina 5 sekunnin ajan lopettaaksesi tarkistuksen

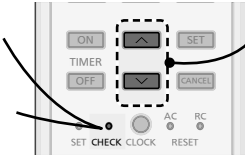

- ② Paina kunnes kuulet äänimerkin, kirjoita sitten virhekoodi muistiin
- ④ Kytke laite pois päältä ja ilmoita virhekoodi valtuutetulle myyjälle

• Tiettyjen virheiden osalta, voit uudelleen käynnistää yksikön rajoitettuja toimintoja varten mikäli kuuluu 4 merkkiäntä kun toiminta käynnistetään.

Diagnostinen näyttö	Epänormaalius/Suojauksen hallinta
H 00	Vikatila ei muistissa
H 11	Sisä-/ulkotilan epänormaali viestintä
H 12	Sisätilayksikön kapasiteetti ei verrattavissa
H 14	Sisätilan tuloilman anturin poikkeavuus
H 15	Ulkotilan kompressorin lämpötila-anturin poikkeavuus
H 16	Ulkotilan nykyisen muuntajan (CT) poikkeavuus
H 17	Ulkotilan imun lämpötila-anturin poikkeavuus
H 19	Sisätilan puhaltimen moottorin mekanismin lukitus
H 21	Sisätilan kelluntakytkimen poikkeama
H 23	Sisätilan lämmönvaihtimen lämpötila-anturin 1 epänormaalius
H 24	Sisätilan lämmönvaihtimen lämpötila-anturin 2 epänormaalius
H 25	Sisätilan ionilaitteen poikkeavuus
H 26	Minus ION poikkeama
H 27	Ulkotilan ilman lämpötila-anturin poikkeavuus
H 28	Ulkotilan lämmönvaihtimen lämpötila-anturin 1 poikkeavuus
H 30	Ulkotilan tyhjennysputken lämpötila-anturin poikkeavuus
H 31	Uima-altaan anturin poikkeama
H 32	Ulkotilan lämmönvaihtimen lämpötila-anturin 2 poikkeavuus
H 33	Sisä-/ulkotilan väärikytkennän poikkeavuus
H 34	Ulkotilan jäähdytys-elementin lämpötila-anturin poikkeavuus
H 35	Sisä-/ulkotilan veden haittavaikutuksen poikkeama
H 36	Ulkotilan kaasuputken lämpötila-anturin poikkeavuus
H 37	Ulkotilan nesteputken lämpötila-anturin poikkeavuus
H 38	Sisä-/ulkotilan epäyhteensopivuus (merkkikoodi)
H 39	Epänormaali sisätilan toimintayksikkö tai valmiustilayksiköt

Diagnostinen näyttö	Epänormaalius/Suojauksen hallinta
H 41	Epänormaali johdotus tai putkistoliitäntä
H 50	Tuuletuspuhaltimen moottori lukittu
H 51	Tuuletuspuhaltimen moottori lukittu
H 52	Vasen-oikea-kytkimen kiinnittämisen poikkeama
H 58	Sisätilan kaasuanturin poikkeama
H 59	Ekoanturin poikkeavuus
H 64	Ulkotilan korkeapaineanturin poikkeavuus
H 67	nanoen poikkeama
H 70	Valoanturin poikkeavuus
H 71	DC-jäähdytyspuhaltimen sisäisen ohjauslevyn poikkeama
H 72	Säilön lämpötilailmaisimen poikkeama
H 97	Ulkotilan puhaltimen moottorin mekanismin lukitus
H 98	Sisätilan korkeapainesuojaus
H 99	Sisätilan käyttöyksikön jäätymissuoja
F 11	4-tie venttiilivaihdon poikkeavuus
F 16	Nykyinen käynnissä oleva suojaus
F 17	Sisätilan valmiusyksiköiden jäätymisen poikkeavuus
F 18	Kuivatuspiiri eston poikkeama
F 87	Ohjausyksikön ylikuumenemissuoja
F 90	Tehokerroinorjaus (PFC) oikosulkusuojaus
F 91	Kylmäainesyklin poikkeavuus
F 93	Ulkotilan kompressorin kiertoliikkeen poikkeavuus
F 94	Kompressorin tyhjennyspaineen ylityksen suoja
F 95	Ulkotilan jäähdytyksen korkeapainesuoja
F 96	Tehotransistorimoduulin ylikuumenemissuoja
F 97	Kompressorin ylikuumenemissuoja
F 98	Nykyinen käynnissä oleva suoja yhteensä
F 99	Ulkotilan tasavirran (DC) huippuilmaisu

\* Jotkin virhekoodit eivät ehkä ole sovellettavissa malliisi. Ota yhteyttä valtuutettuun myyntiliikkeeseen selvennöstä varten.



## Tietoja vanhojen laitteiden ja käytettyjen paristojen keräyksestä ja hävittämisestä



Nämä merkinnät tuotteissa, pakkauksissa ja/tai niihin liitetyissä dokumenteissa tarkoittavat, että käytettyjä sähkö- ja elektroniikkalaitteita sekä paristoja ei tule sekoittaa tavalliseen kotitalousjätteeseen.



Johda vanhat tuotteet ja käytetyt paristot käsittelyä, uusointia tai kierrätystä varten vastaaviin keräyspisteisiin laissa annettujen määräysten mukaisesti. Kun hävität tuotteet ja paristot asianmukaisesti, autat säilyttämään arvokkaita luonnonvaroja sekä ehkäisemään ihmisen terveydelle ja ympäristölle haitallisia vaikutuksia, joita vääränlainen jätteenkäsittely voi aiheuttaa. Ota yhteys asuinkuntasi viranomaisiin, jätteenkäsittelystä vastaavaan tahoon tai tuotteiden ostopaikkaan saadaksesi lisätietoja vanhojen tuotteiden ja paristojen keräyksestä ja kierrätyksestä. Tuotteiden epäasianmukaisesta hävittämisestä saattaa seurata kansallisessa lainsäädännössä määrätty rangaistus.



### Yrityksille Euroopan unionissa

Lisätietoja sähkö- ja elektroniikkalaitteiden hävittämisestä saat jälleenmyyjältä tai tavarantoimittajalta.



### [Tietoja hävittämisestä Euroopan unionin ulkopuolella]

Nämä merkinnät ovat voimassa ainoastaan Euroopan unionin alueella. Ota yhteys paikallisiin viranomaisiin tai jälleenmyyjään saadaksesi tietoja oikeasta jätteenkäsittelymenetelmästä.

**Pb**

### Paristomerkintää koskeva huomautus (alla kaksi esimerkkiä merkinnöistä):

Tämä merkki voi olla käytössä yhdessä kemiallisen merkinnän kanssa. Siinä tapauksessa merkki noudattaa kyseistä kemikaalia koskevan direktiivin vaatimuksia.

Giver maksimal komfort og ren luft med optimale energibesparende metoder.

Brug fjernbetjeningen inden for 8 m fra fjernbetjeningsmodtageren på den indendørs enhed.

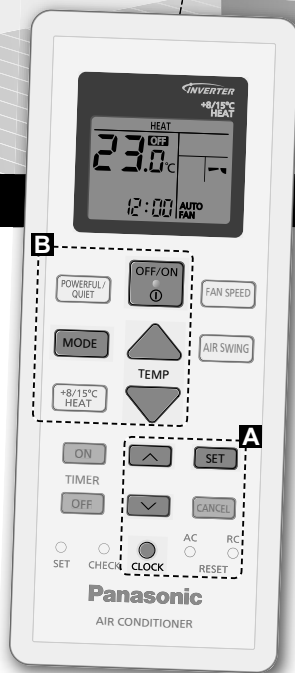

## Kvikvejledning



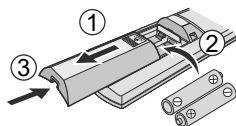

### Isætning af batterier

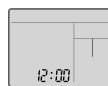

- ① Træk bagsiden af fjernbetjeningen
- ② Isæt AAA- eller R03-batterier (kan bruges i ~ 1 år)
- ③ Luk dækslet

### Indstilling af ur



- ① Tryk på  og indstil tiden .
  - Tryk og hold  inde i ca. 5 sekunder for at vise tiden i 12-timers format (am/pm) eller 24-timers format.
- ② Bekræft .

Tak, for du købte Panasonic Air Conditioner.

## Indholdsfortegnelse

Sikkerhedsforskrifter.....	60-63
Sådan bruger du anlægget..	64-65
Hvis du vil vide mere...	66
Rengøringsvejledning.....	67
Fejlfinding .....	68-70
Oplysninger.....	71

 <b>ADVARSEL</b>	Dette symbol viser, at udstyret benytter en brandbar kølevæske. Hvis kølevæsken lækker, samtidig med forekomsten af en ekstern antændelseskilde, er der mulighed for antændelse.
 <b>CFORSIGTIG</b>	Dette symbol viser, at betjeningsvejledningen skal læses grundigt.
 <b>CFORSIGTIG</b>	Dette symbol viser, at der er informationer inkluderet i betjenings- og/eller installationsvejledningen.

### Tilbehør

- Fjernbetjening
- AAA- eller R03-batterier × 2
- Holder til fjernbetjening
- Skruer til fjernbetjeningsholder × 2

Illustrationerne i denne brugervejledning er udelukkende til orienteringsformål og kan afvige fra det aktuelle anlæg. Der tages forbehold for ændringer uden varsel med henblik på forbedringer.

## B Grundlæggende betjening

- ① Tryk på **MODE** for at vælge den ønskede tilstand.



- ② Tryk på **OFF/ON** for at starte/stoppe driften.

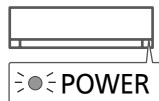

- Bemærk venligst at der vises **OFF** ved opstart af enheden.

- ③ Vælg den ønskede temperatur

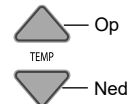

Områdevalg:  
16.0 °C ~ 30.0 °C /  
60 °F ~ 86 °F (Gælder ikke ved tilstanden FAN).

- Tryk og hold  inde i ca. 10 sekunder for at skifte temperaturindikatoren til °C eller °F.

# Sikkerhedsforskrifter

For at forhindre personskade, skade mod andre eller beskadigelse af ejendom skal følgende overholdes:

Forkert brug grundet manglende overholdelse af brugsanvisningen kan resultere i person- eller tingskade, og farligheden heraf er klassificeret nedenstående:

Apparatet er ikke beregnet til tilgængelighed af den brede offentlighed.



**For apparat fyldt med R32 (mildt brændbart kølemiddel).**  
Hvis kølevæsken lækker og udsættes for en ekstern antændelseskilde, er der risiko for brand.



**ADVARSEL**

Dette symbol advarer om fare for dødsfald eller alvorlig tilskadekomst.



**FORSIGTIG**

Dette symbol advarer om fare for person- eller tingskade.

Anvisninger, der skal følges, klassificeres med følgende symboler:



Dette symbol angiver en handling, der er FORBUDT.



Disse symboler angiver, at handlingen er OBLIGATORISK.

Varmepumpen har en fyldning større end 1 kg kølemiddel, og skal derfor efterses mindst en gang om året. Eftersynet skal foretages af en person, som opfylder kvalifikationskravene til at udføre kontrolopgaver på den pågældende anlægstype.

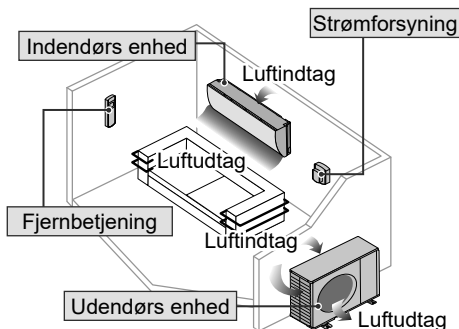

**ADVARSEL**

**Indendørs enhed og udendørs enhed**



Dette apparat kan anvendes af børn i alderen fra 8 år og opefter, og af personer med nedsatte fysiske, sensoriske eller mentale evner, eller manglende erfaring og viden, hvis de har fået information eller instruktion om brugen af apparatet på en sikker måde, og forstår den involverede risiko. Børn må ikke lege med apparatet. Rengøring og vedligeholdelse må ikke foretages af børn uden opsyn.

Kontakt din autoriserede forhandler eller specialist for at få rensset de indre dele, reparere, installere, fjerne og geninstallere enheden. Forkert installation og håndtering kan forårsage lækage, elektrisk stød eller brand.

Få bekræftet hos autoriseret forhandler eller specialist, at du kan bruge et andet kølemiddel end det anbefalede. Brug af en anden kølemiddeltipe end den specificerede kan forårsage skader på produktet, brud, og personskader osv.



Installer ikke enheden i en potentiel eksplosiv eller brandbar atmosfære. I modsat fald kan det resultere i en brandulykke.

Undgå, at fingre eller andre genstande berører airconditionanlægget eller den udvendige enhed, da roterende dele kan forårsage personskade.



Berør ikke den udvendige enhed, når det lyner, da det kan forårsage stød.

 Udsæt ikke dig selv direkte for kold luft i en lang periode for at undgå for kraftig afkøling.

Undgå at sidde eller træde på enheden, da du kan falde ned.



## Fjernbetjening

 Lad ikke helt små og mindre børn lege med fjernbetjeningen for at forhindre dem i at sluge batterierne ved et uheld.

## Strømforsyning

 Brug ikke en ændret ledning, samlet ledning, forlængerledning eller ikke-specificeret ledning for at forhindre overophedning og brand.



Sådan undgås overopvarmning, brand eller elektrisk stød:

- Brug ikke den samme stikkontakt til andet udstyr.
- Betjen ikke enheden med våde hænder.
- Bøj ikke netledningen for meget.
- Start og stop ikke enheden ved at sætte nedstikket i og trække det ud.

 Hvis netledningen er beskadiget, skal den, for at undgå enhver risiko, udskiftes af producenten, en servicerepræsentant eller en tilsvarende kvalificeret fagmand.

Det anbefales på det kraftigste at installere med ELCB (Earth Leakage Circuit Breaker) eller RCD (Residual Current Device), så stød eller brand undgås.

 Sådan undgås overopvarmning, brand eller elektrisk stød:

- Sæt netstikket rigtigt i.
- Støv på netstikket bør jævnligt tørres af med en tør klud.

Indstil brugen af dette produkt, når noget unormalt/en fejl, og frakobl netstikket, eller sluk på strømkontakten og afbryderen. (Risiko for røg/brand/elektrisk stød) Eksempler på noget unormalt/en fejl

- ELCB udløses ofte.
- Der konstateres en lugt af brændt.
- Enheden støjer eller vibrerer unormalt.
- Der lækker vand fra den indendørs enhed.
- Netledningen eller -stikket bliver unormalt varmt.
- Ventilatorhastigheden kan ikke reguleres.
- Enheden holder omgående op med at køre, selvom den er tændt og klar til brug.
- Ventilatoren stopper ikke, selvom betjeningen stopper. Kontakt omgående din lokale forhandler for vedligeholdelse/ reparation.



Dette udstyr skal jordforbindes, så stød eller brand undgås.



Forebyg elektrisk stød ved at slukke for strømmen, og tag stikket ud:



- Før rengøring eller vedligeholdelse
- Når anlægget ikke skal anvendes i længere tid
- Under unormalt stærk lynaktivitet.

# Sikkerhedsforskrifter



## ADVARSEL

### Forholdsregler for et apparat fyldt med R32

Følg venligst omhyggeligt de følgende punkter under brugen af apparaterne og under brugen af forskellige kølemidler.



Apparatet skal installeres og/eller tages i brug i et rum med et gulvareal, der er større end Amin (m<sup>2</sup>) og holdes bort fra antændelseskilder som stærk varme, gnister, åben ild eller farlige områder med gasinstallationer, gasdrevne apparater, gasdrevne køkkenredskaber, gasfordelere eller elektriske køkkenredskaber, etc. (se tabel A i installationsvejledningen for Amin (m<sup>2</sup>)).

Vær opmærksom på, at kølevæsken ikke har nogen lugt, og det anbefales stærkt at sikre tilstedeværelsen af passende gasdetektorer for brandbare kølevæsker, sørge for at disse fungerer og kan advare i tilfælde af udslip.

Da arbejdsstrykket er højere for kølemiddel R22 versioner, er nogle af rørledningerne og installationer og serviceværktøjerne specielle. Ved udskiftning af en kølemiddelR22 model med en nyere kølemiddel R32 og R410A model skal de konventionelle møtrikker og bøsninger udskiftes med R32 og R410A møtrikker og bøsninger på enhedernes ydersider.

R32-kravemøtrikken og røret på ydersiden af enheden kan også bruges til en R410A-model.



Modeller, der bruger kølemiddel R32 og R410A har en anden ladeports-gevinddiameter for at forhindre fejlagtig påfyldning med kølemiddel R22 og af sikkerhedshensyn. Kontrolleres derfor først. [Ladeportens gevinddiameter for R32 og R410A er 12.7 mm (1/2 tomme).]

Vær ekstra forsigtig, så fremmede stoffer (olie, vand osv.) ikke kommer ind i rørsystemet. Derudover skal du ved opbevaring af rørene sikkert forsegle åbningen ved at klemme, tape osv. (Håndtering af R32 svarer til R410A.)

Apparatet skal opbevares på et sted med god udluftning.

Apparatet skal opbevares på et sted uden åben ild eller vedvarende antændelseskilder.

Apparatet skal opbevares således, at der ikke er fare for at der opstår mekaniske skader.



Brug ikke midler til at fremskynde afrimningen eller rengøringen end dem, der anbefales af producenten. Enhver uegnet metode eller brug af uforenelige materialer kan forårsage skade på produktet, revner og alvorlig personskade.

Må ikke punkteres eller brændes, da apparatet er under tryk. Apparatet må ikke udsættes for varme, ild, gnister eller andre antændelseskilder. Ellers kan det eksplodere og forårsage personskade eller dødsfald.



## FORSIGTIG

### Indendørs enhed og udendørs enhed



For at undgå skader eller korrosion på indendørsenheden må den ikke vaskes med vand, rensbenzin, fortynder eller skurepulver.

Brug den ikke til bevarelse af præcisionsudstyr, fødevarer, dyr, planter, kunstværker eller andre genstande. Dette kan bevirke kvalitetsforringelse osv.

Brug ikke brandbart udstyr foran luftudtaget, så spredning af ild undgås.

Udsæt ikke planter eller husdyr direkte for luftstrømmen for at undgå kvæstelser osv.

Berør ikke den skarpe aluminiumsfinne, da skarpe dele kan forårsage personskade.



TÆND ikke den indendørs, når gulvet vokses. Efter gulvet er vokset, skal rummet udluftes ordentligt, før enheden betjenes.

Installer ikke enheden i et olie- og røgfylt område for at undgå beskadigelse af enheden.

Adskil ikke enheden for at rengøre den, så personskade undgås.

Undgå at stå på en ustabil bænk ved rengøring af enheden for at undgå personskade.

Anbring ikke en vase eller vandbeholder på enheden. Vandet kan komme ind i enheden og forringe isolationen. Dette kan bevirke elektrisk stød.



Hold ikke vinduer eller døre åbne i længere tid under betjeningen, det kan forårsage ineffektiv energiforbrug og ubehagelige temperaturændringer.



Undgå lækage ved at sikre, at drænrøret er:

- Tilsluttet korrekt,
- Holdes fri af tagrender og beholdere
- Ikke er nedsænket i vand

Efter en lang periode med brug eller brug med forbrændingsudstyr skal lokalet udluftes jævnlige.

Kontroller, at installationsracket efter længere tids brug ikke er svækket for at undgå, at enheden falder ned.

### Fjernbetjening



Undlad brug af genopladelige (Ni-Cd) batterier. Hvilket kan ødelægge fjernbetjeningen.



Sådan undgås fejl eller beskadigelse af fjernbetjeningen:

- Fjern batterierne, hvis anlægget ikke skal bruges i længere tid.
- Der skal isættes nye batterier af samme type i overensstemmelse med den angivne polaritet.

### Strømforsyning



For at forhindre stød må du ikke stikket ud ved at trække i ledningen.

# Sådan bruger du anlægget



- Indicator
- POWER/ DEICE (Grøn/ Blå)
  - TIMER (Orange)
  - +8/15°C HEAT (Grøn)

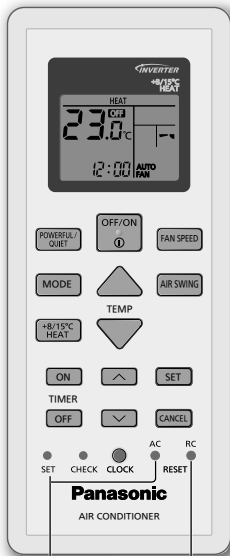

Bruges ikke i normal drift.

Tryk for at gendanne fjernbetjeningen til standardindstillingen.

## Justering af vandret luftstrøm



- Justér ikke klappen manuelt.

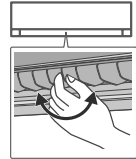

- For den laterale retning kan det justeres manuelt som vist.

## Sådan justeres blæserhastighed



- I AUTO indstilles indendørsventilatorens hastighed automatisk i overensstemmelse med driftstilstanden.
- Vælg laveste ventilatorhastighed for drift med reduceret støj (●).

## Du kan skifte mellem kraftfuld & støjsvag

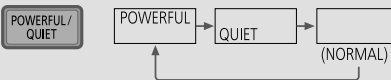

### POWERFUL:

Sådan nås den forudindstillede temperatur hurtigt

- Denne driftstilstand fortsætter indtil den afbrydes ved at knappen **POWERFUL/ QUIET** eller trykkes eller enheden SLUKKES.

### QUIET:

Nyde lydløse betjeningen

- Denne drift reducerer luftstøj.



## Indstilling af min. driftstemperatur



- Hold indendørstemperaturen på 8/15°C. Blæseren skifter automatisk til høj blæserhastighed.
- Denne handling overskriver driftstilstanden og kan annulleres ved at trykke på **MODE**.
- Afrimningsdrift på udendørsenheden kan forårsage pludselig kold luft fra indendørsenheden. Undgå kold luft med opvarmningsfunktionen.

## Sådan indstilles timeren

2 sæt ON- og OFF-timere er tilgængelige til at TÆNDE eller SLUKKE for enheden på forskellige forudindstillede tidspunkter.

**1 Slå timer TIL eller FRA**  
 • Hver gang du trykker:  
 → ① → ② → Cancel



**2 Indstil et tidspunkt**

**3 Bekræft**

Eksempel:  
 OFF kl 22:00

- Tryk på **ON** eller **OFF** for at vælge enten ① eller ② og tryk derefter på **CANCEL** for at annullere ON- eller OFF-timeren.
- Hvis timeren annulleres manuelt eller på grund af strømsvigt, kan du genindstille timeren ved at trykke på **ON** eller **OFF** for at vælge enten ① eller ② og derefter trykke på **SET**.
- Den nærmeste indstilling af timeren vises og aktiveres i rækkefølge.
- Timerdrift er baseret på uret, der er indstillet i fjernbetjeningen og gentages dagligt, når den er fastsat. For indstilling af uret, henvises til Quick guide.

## Bemærk

 <ul style="list-style-type: none"> <li>• Kan aktiveres i alle tilstande, og kan annulleres ved at trykke på den samme knap igen.</li> </ul>	 ,  <ul style="list-style-type: none"> <li>• Kan ikke vælges på samme tidspunkt.</li> </ul>
---	---

# Hvis du vil vide mere...

## Driftstilstand

- HEAT (VARME)** : POWER-indikatoren blinker i opstartsfasen. Det tager et stykke tid at varme enheden op.  
Enheden afbryder muligvis varmluftforsyningen under afisning.  
Afisningsindikatoren ON er tænd imens.  
• For et system hvor HEAT-tilstand er blevet låst, og hvis en anden driftstilstand end HEAT vælges, stopper indendørsenheden, og POWER-indikatoren blinker.
- COOL (AFKØLING)** : Giver effektiv komfortkøling til dine behov.
- DRY (AFFUGT)** : Anlægget kører ved lav ventilatorhastighed for at opnå en afdæmpet køletilstand.
- FAN (VENTILATOR)** : Luftcirkulation i rummet.
- AUTO** : Under driften starter POWER-indikatoren med at blinke.  
Enheden vælger driftstilstand hvert 10. minut i henhold til indstillingen og rumtemperatur.

## Indstilling for energibesparende temperatur

Drift af anlægget inden for den anbefalede temperatur kan spare på energien.

**VARME** : 20.0 °C ~ 24.0 °C / 68 °F ~ 75 °F.

**AFKØLING** : 26.0 °C ~ 28.0 °C / 79 °F ~ 82 °F.

## Luftstrømningsretning

### På funktionen KOLD/TØR:

Bevæger flappen sig automatisk op og ned, hvis apparatet står på AUTO.

### På funktionen OPVARMNING:

Holder den vandrette flap stille på den indstillede placering, hvis apparatet står på AUTO.

## Automatisk genstartskontrol

Hvis strøm genoptages efter et strømsvigt, vil drift genstarte automatisk efter en periode med tidligere driftstilstand og luftretning.

- Denne kontrol er ikke relevant når TIMEREN er indstillet.

## Driftsbetingelser

Brug klimaanlægget i temperaturområdet, der angives i tabellen.

Temperatur °C (°F)		Indendørs		Udendørs	
		DBT	WBT	DBT	WBT
AFKØLING	Maks.	32 (89.6)	23 (73.4)	43 (109.4)	26 (78.8)
	Min.	16 (60.8)	11 (51.8)	16 (60.8)	11 (51.8)
VARME	Maks.	30 (86.0)	-	24 (75.2)	18 (64.4)
	Min.	16 (60.8)	-	-20 (-4.0)	-
+8/15°C VARME	Maks.	15 (59.0)	-	-	-
	Min.	8 (46.4)	-	-20 (-4.0)	-

DBT : Tørpæretemperatur, WBT : Vådpæretemperatur

# Rengøringsvejledning

For at sikre optimal ydeevne af enheden, skal rengøring udføres med regelmæssige mellemrum. En snavset enhed kan resultere i fejl, og du kan se fejlkoden "H99". Kontakt din autoriserede forhandler.

- Afbryd strømmen og træk stikket ud, inden der foretages rengøring.
- Rør ikke ved aluminiumsbladet, skarpe dele kan forårsage personskade.
- Brug ikke rensbenzin, fortynder eller skurepulver.
- Brug kun sæbe (≈ pH 7) eller neutrale rengøringsmidler til husholdning.
- Brug ikke vand, der er varmere end 40 °C / 104 °F.

## Indendørs enhed

Aftør anlægget forsigtigt med en blød, tør klud.



## Udendørs enhed

Sørg for, at luftudtaget af udedelen ikke blokeres af nedfaldne blade eller sne. Fjern eventuelle blokeringer fra afløbsrøret.



## Luftrensingsfilter



Luftrensingsfilter

- Filteret må ikke vaskes/skylles med vand.
- Udskift filteret hvert 10. år eller udskift eventuelt beskadiget filter. Varenr.: CZ-SA32P

## Frontpanel

Vask det forsigtigt og aftør det.

### Fjern frontpanelet



Til begge sider

- 1 Lyft
- 2 Skub til højre eller venstre
- 3 Træk panelet frem

## Indendørs enhed

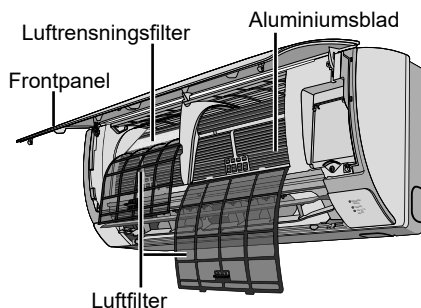

## Luftfilter

Hver anden uge.



- Vask/skyl filteret forsigtigt med vand for at undgå beskadigelse af filterets overflade.
- Tør filtrene grundigt i skygge, væk fra åben ild eller direkte sollys.
- Udskift filtret, hvis det er beskadiget.

### Fjern luftfilter

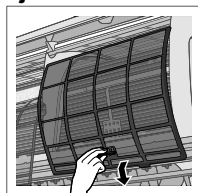

### Montér luftfilter

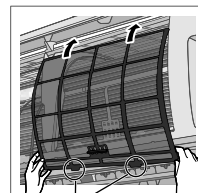

Sæt det ind i enheden

### Luk det sikkert

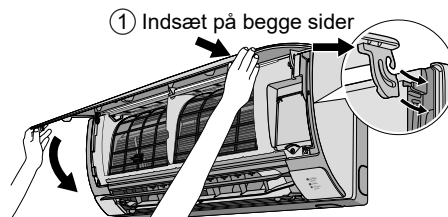

- 1 Indsæt på begge sider
- 2 Luk ned
- 3 Tryk på begge ender af frontpanelet

Hvis du vil vide mere... / Rengøringsvejledning

Dansk

# Fejlfinding

De følgende symptomer er ikke udtryk for funktionsfejl.

Symptom	Arsag
Der kommer tåge ud af indendørsenheden.	• Kondenseringsvirkning på grund af køleprocessen.
Lyden af strømmende vand kan høres under drift.	• Kølemiddelstrømning i anlægget.
Der er en mærkelig lugt i rummet.	• Dette kan evt. være en fugtig lugt afgivet af tapet, gulvtæppe, møbler eller tøj.
Indendørsventilatoren stopper med mellemrum i forbindelse med automatisk ventilatorindstilling.	• Dette medvirker til at fjerne de omgivende lugte.
Luftstrømmen fortsætter efter afsluttet drift.	• Udledning af restvarme fra indendørsenheden (maksimalt 30 sekunder).
Driften forsinkes i nogle få minutter efter genstart.	• Forsinkelsen er en beskyttelse af anlæggets kompressor.
Udendørsenheden udsender vand/damp.	• Der forekommer kondensering eller fordampning på rørene.
TIMER-indikatoren er altid tændt.	• Indstillingen på timeren gentages dagligt, når den først er foretaget.
Når afisning foretages, er flappen lukket.	• AIR SWING er indstillet på AUTO.
Strømindikatoren blinker i varmetilstand, når der ingen varmluftforsyning er (og flappen er lukket).	• Enheden er i afrimningstilstand (og AIR SWING er indstillet til AUTO).
Indendørsventilatoren stopper med mellemrum i forbindelse med opvarmningstilstand.	• For at undgå utilsigtet kølevirkning.
POWER-indikatoren blinker, før enheden tændes.	• Det er et indledende skridt til forberedelse af drift, når ON-timeren er blevet indstillet.
Det lyder som om noget revner, når enheden bruges.	• Temperaturændringer kan få det materiale, som enheden er lavet af, til at udvide sig eller trække sig sammen.
Støv på væggen.	• Pga. luftcirkulation eller statisk elektricitet frembragt af klima anlæg. Nogle tapeter har nemt ved at samle støv (anbefales til hyppig rengøring af området omkring klima anlægget).
POWER-indikatoren blinker og stopper, når COOL/DRY-funktionen køres.	• Systemet er blevet låst, så det kun kører i HEAT-tilstand.
Misfarvning af nogle plastikdele.	• Misfarvning er grundet visse materialetyper, der anvendes i plastikdelene, denne proces accelereres, når materialerne udsættes for varme, sollys, UV-lys, eller anden miljømæssig faktor.
Køle-/varmekapacitet reduceret under den laveste blæserhastighedsindstilling.	• Den lave blæserhastighed kører med lav støjprioritet, så køle-/varmekapaciteten kan reduceres (afhængigt af tilstanden). Forøg blæserhastigheden for at øge kapaciteten.

Kontroller følgende, før service tilkaldes.

Symptom	Kontrol
Drift i VARME/AFKØLING-tilstand fungerer ikke effektivt.	<ul style="list-style-type: none"> <li>• Indstil temperaturen korrekt.</li> <li>• Luk alle døre og vinduer.</li> <li>• Rens eller udskift filtrene.</li> <li>• Fjern alle forhindringer i luftindtags- og aftræksåbninger.</li> </ul>
Støj under driften.	<ul style="list-style-type: none"> <li>• Kontroller, om anlægget er blevet installeret på et hældende underlag.</li> <li>• Luk frontpanelet korrekt.</li> </ul>
Fjernbetjeningen virker ikke. (Displayet eller sendesignalet er svagt.)	<ul style="list-style-type: none"> <li>• Isæt batterierne korrekt.</li> <li>• Udskift svage batterier.</li> </ul>
Anlægget virker ikke.	<ul style="list-style-type: none"> <li>• Kontroller, om effektabryderen er blevet aktiveret.</li> <li>• Kontroller, om timere er blevet indstillet.</li> </ul>
Anlægget modtager ikke signal fra fjernbetjeningen.	<ul style="list-style-type: none"> <li>• Sørg for, at modtageren ikke er blokeret.</li> <li>• Nogle lysstofrør kan forstyrre signalet. Kontakt din autoriserede forhandler.</li> </ul>

## Når...

### ■ Fjernbetjeningen mangler eller der opstod en fejl

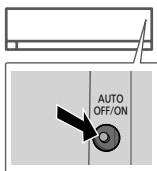

1. Løft frontpanelet.
2. Tryk på knappen én gang for AUTO-tilstand.
3. Tryk og hold knappen inde indtil du hører 1 biplyd, dernæst slip for at bruge tvunget COOL-tilstand.
4. Gentag trin 3. Tryk og hold knappen inde indtil du hører 2 biplyde, dernæst slip for at bruge tvunget HEAT-tilstand.
5. Tryk på knappen igen for at slå fra.

### ■ Indikatorerne er for lyse

- For at dæmpe eller gendanne lysstyrken for enhedens indikator, skal du trykke og holde  inde i 5 sekunder.

### ■ Gennemførelse af en sæsonbestemt inspektion efter længere tids manglende brug

- Kontrollér batterierne i fjernbetjeningen.
- Kontrollér, at der ikke er nogen forhindringer omkring luftindtaget og aftræksåbninger.
- Brug Auto OFF/ON-knappen for at vælge COOL/HEAT-tilstand. Efter 15 minutters drift er det normalt at have følgende temperaturforskel mellem luftindtaget og aftræksåbninger:

AFKØLING:  $\geq 8^{\circ}\text{C}$  /  $14.4^{\circ}\text{F}$

VARME:  $\geq 14^{\circ}\text{C}$  /  $25.2^{\circ}\text{F}$

### ■ Enhederne skal ikke bruges i længere tid

- Ativér HEAT-tilstand i 2~3 timer for grundig at fjerne resterende fugt i de indvendige dele, så der ikke opstår skimmelsvamp.
- Sluk for strømmen og træk stikket ud.
- Fjern batterierne i fjernbetjeningen.

#### KRITERIER FOR FUNKTIONSSVIGT

SLUK STRØMFORSYNINGEN OG TAG STIKKET UD, derefter skal du kontakte en autoriseret forhandler, hvis følgende er gældende:

- Unormal støj under drift.
- Vand/fremmede partikler i fjernbetjeningen.
- Vand lækker fra indedelen.
- Afbryder slukker ofte.
- Netledning bliver unaturligt varm.
- Kontakter eller knapper fungerer ikke korrekt.

# Fejlfinding

## Sådan hentes fejlkoder

Hvis enheden stopper, og TIMER-indikatoren blinker, skal du bruge fjernbetjeningen til at hente fejlkoden.

① Hold inde i 5 sekunder

③ Tryk i 5 sekunder for at afslutte kontrollen

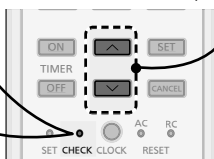

② Tryk indtil du hører en biplyd og skriv dernæst fejlkoden ned

④ Sluk for enheden og vis fejlkoden til en autoriseret forhandler

• For visse fejl kan du genstarte enheden i begrænset drift, hvis der er 4 biplyde, når driften starter.

Diagnostisk skærm	Abnormalitet/beskyttelseskontrol
H 00	Ingen hukommelse af fejl
H 11	Unormal indendørs/udendørs kommunikation
H 12	Indedelens kapacitet uafstemt
H 14	Luftindtagets temperatursensor for indedelen unormal
H 15	Kompressortemperatursensor for udedelen unormal
H 16	Strømtransformer (CT) for udedelen unormal
H 17	Sugetemperatursensor for udedelen unormal
H 19	Indedelens blæsermormekanisme låst
H 21	Svømmeafbryderen for indedelen unormal
H 23	Varmevekslerens temperatursensor 1 for indedelen unormal
H 24	Varmevekslerens temperatursensor 2 for indedelen unormal
H 25	Ionenhed for indedelen unormal
H 26	Minus ION unormal
H 27	Lufttemperatursensor for udedelen unormal
H 28	Varmevekslerens temperatursensor 1 for udedelen unormal
H 30	Udløbsrørets temperatursensor for udedelen unormal
H 31	Swimmingpoolsensoren unormal
H 32	Varmevekslerens temperatursensor 2 for udedelen unormal
H 33	Unormal indendørs/udendørs fejltlslutning
H 34	Kølepladens temperatursensor for udedelen unormal
H 35	Modsattretet vandstrøm for inde/ udedelen unormal
H 36	Gasledningens temperatursensor for udedelen unormal
H 37	Væskerørets temperatursensor for udedelen unormal
H 38	Indendørs/udendørs manglende overensstemmelse (mærkekode)
H 39	Unormal driftsenhed eller standbyenheder for indedelen

Diagnostisk skærm	Abnormalitet/beskyttelseskontrol
H 41	Unormal lednings- eller rørtlslutning
H 50	Ventilationsmotor last
H 51	Ventilationsmotor last
H 52	Venstre-højre afbryder for grænsefastsættelse unormal
H 58	Gassensor for indedelen unormal
H 59	Øko-sensor unormal
H 64	Højtrykssensoren for udedelen unormal
H 67	nanoe unormal
H 70	Lyssensor unormal
H 71	DC køleblæser inde i kontrolpanel unormal
H 72	Tanktemperatursensor unormal
H 97	Udedelens blæsermormekanisme låst
H 98	Højtryksbeskyttelse for indedelen
H 99	Driftsenhedens frostbeskyttelse for indedelen
F 11	4-vejs ventilkobling unormal
F 16	Total strømbeskyttelse
F 17	Standbyenheder indedørs frysnings unormal
F 18	Blokeret tørt kredsløb unormal
F 87	Overophedningsbeskyttelse af kontrolboks
F 90	Beskyttelses kredsløb for strømfaktorrettelse (PFC - Power factor correction)
F 91	Køleteknisk cyklus unormal
F 93	Unormal omdrejning for udendørskompressor
F 94	Overskridelsesbeskyttelse for kompressorudledningstryk
F 95	Højtryksbeskyttelse for udendørs afkøling
F 96	Overophedningsbeskyttelse for strømtransistor modul
F 97	Overophedningsbeskyttelse for kompressor
F 98	Total strømbeskyttelse
F 99	Registrering af maksimal udendørs jævnstrøm (DC)

\* Nogle fejlkoder gælder muligvis ikke for din model. Kontakt en autoriseret forhandler for at få flere oplysninger.

## Brugerinformation om indsamling og bortskaffelse af elektronikskrot og brugte batterier



Disse symboler på produkter, emballage og/eller ledsagedokumenter betyder, at brugte elektriske og elektroniske produkter og batterier ikke må smides ud som almindeligt husholdningsaffald.



For korrekt behandling, indsamling og genbrug af gamle produkter og batterier, skal du tage dem til indsamlingssteder i overensstemmelse med den nationale lovgivning.

Ved at bortskaffe sådanne produkter og batterier på korrekt vis hjælper du med til at beskytte værdifulde ressourcer og imødegå de negative påvirkninger af det menneskelige helbred og miljøet, som vil kunne være følgen af usagkyndig affaldsbehandling.

Ønsker du mere udførlig information om indsamling og recycling af gamle produkter og batterier, kan du henvende dig til din kommune, deponeringsselskabet eller stedet, hvor du har købt produkterne.

Usagkyndig bortskaffelse af elektronikskrot og batterier kan eventuelt udløse bødeforlæg.



### For kommercielle brugere i Den Europæiske Union

Når du ønsker at kassere elektriske eller elektroniske apparater, bedes du henvende dig til din forhandler eller leverandør for nærmere information.

### [Information om bortskaffelse i lande uden for Den Europæiske Union]



Disse symboler gælder kun inden for Den Europæiske Union. Ønsker du at kassere sådanne produkter, bedes du forhøre dig hos din forhandler eller kommune med henblik på en hensigtsmæssig bortskaffelse.

**Pb**

### Information om batterisymbol (to eksempler nedenfor):

Dette symbol kan optræde sammen med et kemisk symbol. I så fald opfylder det kravene for det direktiv, som er blevet fastlagt for det pågældende kemikalie.

**Panasonic Corporation**  
1006 Kadoma, Kadoma City,  
Osaka, Japan  
Website: <http://www.panasonic.com>

© Panasonic Corporation 2017

Printed in Malaysia

Authorised representative in EU  
Panasonic Testing Centre  
Panasonic Marketing Europe GmbH  
Winsbergring 15, 22525 Hamburg, Germany

**ACXF55-11500**  
YC0617-0